

“**ESTOS** consejeros quieren: uno, censurar a quien ha expresado y señalado la corrupción; y dos, evitar futuras voces que hablen de ese tema, del Cártel Inmobiliario y de la corrupción”
Clara Brugada
Candidata de Morena al GCDMX

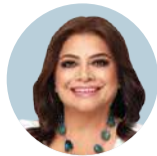

ESCALA CHOQUE CLARA-TABOADA POR OBRAS Y CORRUPCIÓN

BRUGADA acusa doble rasero y censura del IECM para no hablar del Cártel Inmobiliario; equipo del aspirante del Frente exhibe empresas irregulares con recursos de Iztapalapa. **pág. 17**



“**ALGUNAS** (empresas) reciben contratos del gobierno de Iztapalapa, otras subcontratan con esas empresas contratistas y luego realizan operaciones para dispersar los montos recibidos entre las mismas y otras empresas”
Roberto Gil
Asesor de Santiago Taboada

La Razón

DE MÉXICO

WWW.RAZON.COM.MX

VIERNES 26 DE ABRIL DE 2024 • NUEVA ÉPOCA • AÑO 15 • NÚMERO 4631

PRECIO \$10.00

AMLO acusa ahora a EU de tener política “de doble moral”

NO son nadie para extender cartas de buena conducta cuando venden armas y reprimen a estudiantes, dice; se necesita ser “caradura”. **pág. 8**

Corrigen la plana a jefe de la AIC que dijo que México es campeón en producir fentanilo

FGR rectifica declaración de Felipe Gallo; señala uso de “palabra inadecuada” para referirse al combate de drogas en el país; “se disculpa públicamente”.



“**ES EVIDENTE** que dicha palabra fue inadecuada; y, en razón de ello, el maestro Gallo se disculpa públicamente”
Fiscalía General de la República
Comunicado

AMLO exhortó a la Fiscalía a aclarar “información alarmista”; de ahí a que México sea principal productor de fentanilo, si hay una gran diferencia, dice. **pág. 6**

Arrancan padres de los 43 nuevo plantón y movilizaciones

INICIAN nueva ola de protestas en demanda de avances y que reunión con el Presidente no sea hasta junio; van por marchas y mítines en Reforma, Estela de Luz...; Palacio, blindado. **pág. 12**

JAVIER SOLÓRZANO
Más sombras que luces **pág. 2**

GABRIEL MORALES
La batalla por Columbia **pág. 37**

VALE VILLA
El valor de la humildad **pág. 41**

HOY ESCRIBEN



COMBATEN FUEGO EN ACAPULCO MÁS DE MIL BRIGADISTAS

ELEMENTOS del Ejército elaboran brechas cortafuego y la Semar apoya con helicóptero con balde de agua; controlan 65% de conflagración en El Veladero. **pág. 12**

TOMAN 40 MMDP DE CUENTAS INACTIVAS DE AFORES

Avalan en Senado crear polémico Fondo de Pensiones del Bienestar

ULISES SORIANO

FONDEO DE PENSIONES

RECURSOS DE CUENTAS DE AFORES INACTIVAS DE TRABAJADORES DE MÁS DE 75 AÑOS

AHORROS POR DESAPARICIÓN DE ÓRGANOS AUTÓNOMOS

INGRESOS DEL INDEP

UTILIDADES DEL TREN MAYA, AIFA...

Se imponen Morena y aliados tras ríspido debate en el que hubo amago de golpes y se rechazó moción suspensiva; se quita última traba a proyecto respaldado por el Gobierno

Oposición acusa que en lugar de devolverle al pueblo lo robado, será el fondo que robe al pueblo lo ahorrado; advierte: nos vemos en la Corte; dictamen, al Ejecutivo para publicación **pág. 4**

Dan revés a #MeToo; revocan condena a Weinstein

CORTE de apelaciones de NY anula sentencia de 23 años por violación; juez “permitió testigos que no formaban parte de los cargos”, afirma; ordena un nuevo juicio. **pág. 42**



EL EXPRO-
DUCTOR, en
imagen de
archivo.
Foto Reuters



7 503026 052006

LA DOS

76 Award
of Excellence
Society for News Design
2010, 2011, 2012, 2013,
2014, 2015, 2016, 2017, 2018,
2019, 2020, 2021 y 202210 PREMIOS
BRONCE
Mejor diario nacional
FinalistaBRONZE
Mejor diario nacional
Finalista
Universidad
de Navarra en
Pamplonaa!
DISEÑO
PREMIOS28
premios
9 primeros
lugares y
19 menciones
plataBND
2015
2 Menciones
EspecialesMOCTEZUMA
& ASOCIADOS
MEDIA CERTIFICADASUSCRIPCIONES
55-5250-0109Comentarios
sugerencias@razon.com.mx

ROZONES

Se calientan en el Senado

Salieron chispas, nos comentan, de la sesión del Senado, en la que se aprobó la creación del Fondo de Pensiones para el Bienestar. Y es que los senadores de Morena, **César Cravioto**, y del PRD, **Miguel Mancera**, estuvieron a punto de pasar de las descalificaciones a los golpes. Fue la participación de la senadora del PRI, **Cecilia Sánchez**, la que detonó el diferendo, pues señaló que qué bueno que la reforma no hacía alusión a los 7 mil 500 millones de pesos que, dijo, le dieron a Cravioto como comisionado para la reconstrucción. Ahí sí pierde la memoria, señaló. El morenista tomó la palabra... pero para raspar a Mancera porque, dijo, que él "sí se quería clavar la lana de la reconstrucción". Mancera reviró: "...a quien le siguen reclamando es a él, a la fecha, el dinero de la reconstrucción que no termina", antes de levantarse de su escaño para ir a encararlo. Se apuntaron con el dedo y sólo la intervención de **Ricardo Monreal** evitó que la cosa pasara a mayores. Uf.

Un homicidio, un candidato y sus cercanos

Nos cuentan que la detención de **Hugo Torres**, candidato a concejal por Morena en la Benito Juárez, ocurrida ayer en la Ciudad de México, ha caído en mal momento para figuras morenistas con las que este personaje es vinculado. Sobre todo por la acusación que pesa en su contra: se le señala en un homicidio que ocurrió ayer en la colonia Portales. La víctima fue un hombre de 37 años, quien fue golpeado y resultó baleado. De Torres Zumaya se ha señalado que, además de ahora buscar un cargo arropado por el partido guinda, antes fungió como operador político y territorial del exalcalde de Miguel Hidalgo, **Víctor Hugo Romo** y que sería cercano a **Leticia Varela**, quien contiene por la alcaldía Benito Juárez. ¿Qué harán con este espinoso asunto los morenistas, sobre todo los que están bajo el reflector en estos tiempos de contienda electoral? Pendientes.

Sí había respuesta

Le voltearon la tortilla en el Tribunal Electoral del Poder Judicial de la Federación a **Santiago Creel**, quien había señalado una aparente desatención de parte de esa institución. Y es que resulta que primero el coordinador de la coalición Fuerza y Corazón por México acusó que le negaron una audiencia a la candidata **Xóchitl Gálvez** para abordar el tema de la cancelación de las mañaneras durante los comicios. Sin embargo, desde la Sala Superior, ante esos señalamientos, se informó que los magistrados **Mónica Soto**, **Felipe Fuentes Barrera** y **Felipe de la Mata Pizaña** sí habían abierto la puerta a un encuentro virtual tanto con la aspirante como con los dirigentes del PAN, PRI y PRD. No está claro en qué momento se dio la incomunicación o por qué en el equipo del legislador no tomaron nota de la apertura al diálogo, para el cual había día, fecha y hora especificados. No había, pues, motivo para señalar desdén, así que por ahí hay alguien al que habrán de ponerle un tache.

Robles canta victoria

Y fue ayer **Rosario Robles** quien cantó victoria en el litigio judicial en su contra por el caso de la llamada Estafa Maestra, en el que se le acusó de ser omisa ante un desvío por más de cinco mil millones de pesos. Por este caso la exfuncionaria en el gobierno de **Enrique Peña** estuvo en prisión tres años. "¡Se acabó la infamia! Hoy el 9 Tribunal Colegiado ratificó mi absolución y negó que la Auditoría Superior de la Federación tuviera razón en el amparo que promovió. La justicia triunfó. Derrotamos la venganza y el uso faccioso de nuestras instituciones para perseguir adversarios #SiEsVenganzaNoEsJusticia", publicó quien fuera titular de las secretarías de Desarrollo Social y de Desarrollo Agrario, Territorial y Urbano.

Oscuras confrontaciones

La imagen que se ha hecho viral en los últimos días, en la que aparecen la muerte y el lema "un verdadero hombre nunca habla mal de **López Obrador**", ayer apareció en una versión gigante en el Senado. Fueron panistas quienes la desplegaron luego de tomarla de la cuenta de X del partido Morena, que la difundió en días pasados. Detonaron así un debate que duró más de una hora, en el que se dieron momentos como el protagonizado por **Lilly Téllez**, quien sacó un rosario frente a la manta. La asociación de esa imagen con Morena, por parte de la oposición, no gustó nada a los morenistas, quienes reviraron contra los panistas que son falsos cristianos. **Josefina Vázquez Mota** solicitó al Gobierno federal respetar el Estado laico y presentó un video donde aparece **José Ramón Castro**, secretario general de la Conferencia del Episcopado Mexicano, y habla de los valores morales de la fe. Vázquez Mota también cuestionó la apología de la muerte con los actuales índices de homicidios, desaparición de personas y violaciones. Así ese otro debate. Uf.

Empellón a Máynez

Bastante complicada, nos cuentan, fue la presencia en la Universidad Autónoma Metropolitana, la UAM, Xochimilco, del candidato presidencial de Movimiento Ciudadano, **Jorge Álvarez Máynez**. Y es que la comunidad estudiantil de esa institución estaba dividida, pero tenía en común el apasionamiento que se hacía más evidente cuando unos gritaban su nombre y otros exigían: "fuera Máynez", acompañadas de mentadas y silbatinas. Hubo incluso un momento en el que un joven le dio al abanderado "fosfo fosfo" una especie de empellón. Por cierto que, nos dicen, a representantes de los medios de comunicación se les cerró la puerta, por lo que tuvieron que ingresar como si fueran estudiantes, de infiltrados pues, para poder escuchar el mensaje del zacatecano que al final fue más corto ante la amenaza de que en algún momento las cosas se saldrían de control.

JAVIER
SOLÓRZANO
ZINSER

solorzano52mx@yahoo.com.mx

QUEBRADERO

MÁS SOMBRAS QUE LUCES

La política exterior se ha movido entre luces y sombras prevaleciendo éstas últimas.

Las y los embajadores, particularmente en los últimos años la Cancillería, se la han pasado en terrenos complicados. A menudo lo que diseñan y concretan en su ámbito acaba pasando a segundo plano con una mañanera.

Los integrantes del servicio exterior son el bastión para mediar entre las contradicciones con base en su oficio y su formación de muchos años. Lejos están los tiempos en que se creía, en muchos casos así sucedía, que los representantes diplomáticos se la pasaban en cenas sociales y eventos de todo tipo en los países en que estaban acreditados.

La compleja dinámica internacional ha obligado a que los diplomáticos jueguen un papel cada vez más activo. Son el punto de partida y conocimiento, entre otras cosas, para informar a la Cancillería y a la Presidencia de lo que sucede en los países en que están acreditados.

Que la Presidencia no quiere atender los informes, es otra cosa. En el caso de Ecuador en varias ocasiones el Presidente fue alertado de cómo sus declaraciones estaban alterando seriamente la relación bilateral. El desenlace del rompimiento es inaceptable, pero negar que se crearon condiciones adversas en la relación en buena medida provocadas por las declaraciones presidenciales, es ver las cosas de manera parcial.

El caso ejemplifica parte de lo que han sido las contradicciones. El Presidente apela insistentemente en la soberanía nacional y a que no se metan en los asuntos de México; sin embargo, él mismo es quien hace declaraciones que con razón son interpretadas como intromisión.

Se exige respeto a la autodeterminación y a la soberanía, pero se hacen juicios sobre la situación política de otros países. Esto ha pasado con Bolivia, Panamá, Perú, Argentina y Colombia antes de la llegada del presidente Petro.

¿Cuál sería la reacción del Presidente si cualquiera de estos gobiernos u otros conminan a los mexicanos a votar por una candidata o candidato de oposición el 2 de junio? Con razón reclamaría de la misma manera en que nos andan reclamando.

Con EU se vive en la contradicción, a pesar del "no hay problemas". Bajo el gobierno de Trump no se presentaron ningún tipo de reclamos y si nos atenemos a lo que sucedió todo era terso, y eso que el Presidente hasta un libro publicó reclamándonos en su carácter de opositor al entonces presidente-empresario.

El reciente lance con EU sobre derechos humanos evidencia las contradicciones. Un análisis hecho por el Gobierno de Biden evidencia los muchos problemas que en la materia se viven en el país. El miércoles, Amnistía Internacional daba cuenta de un diagnóstico con resultados similares al que se dio a conocer por Washington.

Los reclamos presidenciales no tardaron en llegar. De nuevo se habló de soberanía e intromisión enmarcado todo ello bajo una versión que bien podría aplicarse aquello de "tengo otros datos". EU no la dejó pasar e hizo valer la importancia que tiene la revisión de los derechos humanos como parte de las relaciones entre los países. Es cierto que EU se mete en todo por lo cual se requiere firmeza, pero también sensibilidad e inteligencia.

En la presente administración si algo ha quedado claro es la poca atención, incluso valor, que se le ha otorgado a los organismos internacionales; la paradoja es que ahora los andamos buscando afanosamente por el conflicto con Ecuador.

No todo se remite al conflicto y confusión. Hay pasajes relevantes de política exterior que están para atenderse; hablaremos de ellos.

RESQUICIOS.

Hemos conversado con habitantes de Motozintla y con analistas y defensores de derechos humanos sobre el multicitado retén, nadie duda de los actores del mismo a diferencia de la narrativa presidencial que busca hacer verdad su versión. El Frayba lo definió: "Al minimizar la situación se profundizan el impacto y las afectaciones, además se obstaculiza el ejercicio pleno de derechos".

@JavierSolorzano

EN LA PRESENTE
administración si
algo ha quedado
claro es la poca aten-
ción, incluso valor,
que se le ha otorgado
a los organismos
internacionales; la
paradoja es que aho-
ra los andamos bus-
cando afanosamente
por el conflicto con
Ecuador

Conecta con tu espacio

Conecta con tu familia y construye los mejores recuerdos en tu casa ideal.



Conoce más

 **Santander**®

MÉXICO

AGENDA NACIONAL

VIERNES 26.04.2024

mexico@razon.com.mx Tel. 555260-6001



Ratifican absolución para Rosario Robles

UN TRIBUNAL COLEGIADO refrendó el indulto a la exsecretaria de Desarrollo Social por el caso de la llamada "Estafa Maestra", dictado hace un año por un juez del Centro de Justicia Penal Federal en el Reclusorio Sur. En sesión ayer, el órgano de justicia negó el amparo a la Auditoría Superior de la Federación.



Ordenan eliminar el delito de aborto en Congreso de Jalisco. El Segundo Tribunal Colegiado determinó, por unanimidad, inconstitucionales los artículos que prohíben de forma absoluta la interrupción legal del embarazo en el Código Penal del estado. Los magistrados resolvieron que el Congreso local deberá eliminar este delito autoprocuroado y consentido; en caso de hacerlo, la entidad se convertirá en el estado 13 en despenalizar el aborto en el país.

PRD acusa amenazas contra candidata en Morelos. El dirigente nacional del sol azteca, Jesús Zambrano, denunció actos intimidatorios hacia la abanderada a la gubernatura del estado, Lucy Meza, por lo que pidió al INE tome cartas en el asunto. "Desde que inició la campaña en Morelos nuestra candidata a la gubernatura Lucy Meza ha sido víctima de amenazas, de violencia y persecución política, por el comisionado de Seguridad Pública del estado, José Ortiz Guarneros", explicó.

Debate se da en una sesión convulsa

Aprueban en Senado fondo de pensiones que toma 40 mmdp

EL BLOQUE DE LA 4T avala en lo general y en lo particular el dictamen de ley; oposición señala que no hay garantía de que recursos "confiscados" se reintegren a los trabajadores

Por Ulises Soriano
mexico@razon.com.mx

Con la mayoría simple, la aplaudidora de la Cuarta Transformación en el Senado de la República logró superar la última barrera para aprobar, en lo general y en lo particular de los artículos no reservados, el dictamen de la ley para crear el Fondo de Pensiones del Bienestar, en una votación con 70 votos a favor, 43 en contra y apenas dos abstenciones por parte de Movimiento Ciudadano.

EN LA REFORMA se incluyen cambios a las leyes del Seguro Social, del Infonavit, del ISSSTE, de Afores y de la Ley Federal de Presupuesto y Responsabilidad Hacendaria.

Eldato

El fideicomiso, para cuya integración el Gobierno federal va a disponer en forma automática de los saldos no cobrados en las cuentas de retiro de los adultos mayores de 70 años, iniciará con 40 mil millones de pesos de dichas afores inactivas en los últimos 10 años, además de recursos aún no cuantificados provenientes del Instituto para Devolver al Pueblo lo Robado, entre otras fuentes.

El debate entre los legisladores se dio en una convulsionada sesión, en la que hubo una dura confrontación entre las fuerzas parlamentarias antagónicas.

En el recinto, la consumación de la reforma en materia de pensiones, con la que se pretende que quienes se jubilen con la ley del 97 reciban el 100 por ciento de su salario como pensión, fue definida por el senador Germán Martínez Cázares, del Grupo Plural, como un "huachicoleo de las cuotas obrero-patronales", tras evocar tiempos del debate del 2018.

"Aquí está mi cartera, la voy a cuidar mucho. ¡No me la vayan a robar! ¡No se acerquen mucho! ¡Peligro! Los senadores de Morena se están robando nuestro patrimonio", recriminó el senador, quien encendió los ánimos en el pleno.

Así votaron en la Cámara alta

Los sufragios de los legisladores quedaron de la siguiente manera.

A favor **70 VOTOS**

En contra **43 VOTOS**

Abstenciones **2**



DE ACUERDO con el Presidente AMLO, el objetivo de aumentar al Fondo de Pensiones del Bienestar es compensar a aquellos jubilados que perciben mensualmente menos de 16 mil pesos.

Eltip

LA SENADORA del PAN Lilly Téllez interrumpe al legislador de Morena, César Cravioto, ayer.

En contrasentido, el secretario general del Sindicato Nacional de Trabajadores Mineros y senador morenista, Napoleón Gómez Urrutia, defendió el fondo de pensiones, pues "evitará que las Afores administren dinero que no es suyo y cobren comisiones".

Además, dijo estar hablando por "los 36 millones de personas del sector formal, los más de cuatro millones de pensionados del Seguro Social y por los más de un millón 230 mil pensionados y jubilados del ISSSTE, así como por todas las familias", pues será dignificado su retiro y descanso, señaló. Mientras tanto, la panista Lily Téllez mostró un cartel de "se busca" y la fotografía de Citlalli Hernández.

Con más serenidad, la senadora priista Beatriz Paredes hizo una reflexión: "En primer lugar, las reformas hechas a vuelo de pluma, sin pulcritud jurídica, sin concatenación adecuada del articulado que se ha reformado con vicios de procedimiento, en ningún momento garantizan que los recursos que se confiscan, que se decomisan a los trabajadores, se van a reintegrar a los trabajadores".

Le recriminó al Gobierno querer tener un derecho no correspondido sobre el patrimonio, producto del esfuerzo de los trabajadores, el cual, a través de los años, ha sido convertido en ahorro. No puede "confiscárseles, con la hipotética pre-

Oposición denuncia robo tras la aprobación

AQUÍ ESTÁ mi cartera, la voy a cuidar mucho. ¡No me la vayan a robar! ¡No se acerquen mucho! ¡Peligro! Los senadores de Morena se están robando nuestro patrimonio

Germán Martínez
Senador del Grupo Plural

LAS REFORMAS hechas a vuelo de pluma (...) en ningún momento garantizan que los recursos que se confiscan, que se decomisan a los trabajadores, se van a reintegrar

Beatriz Paredes
Senadora del PRI

ESTO QUE se está tomando hoy, simplemente lo van a desaparecer, se lo van a robar a los trabajadores mexicanos

Julen Rementería
Senador del PAN

sunción o el discurso de que servirá para fortalecer un Fondo de Pensiones para el Bienestar", dijo.

En medio de la discusión, el morenista César Cravioto hizo alusiones personales

y le reclamó al perredista Miguel Ángel Mancera el dinero de reconstrucción de los sismos del 2017. El del sol azteca, visiblemente enojado, emprendió camino al escaño de Cravioto y discutieron hasta llegar a un pequeño manoteo. Ricardo Monreal y la senadora tabasqueña Mónica Fernández pararon el pleito.

Es necesario poner atención a la forma de sustentar este fondo, planteó Julen Rementería, coordinador de los senadores del PAN, puesto que "vemos cómo se pretende financiar este fondo".

"Pretenden financiar primero con los 40 mil millones de pesos. Quieren incluir las utilidades. ¿Cuáles? ¿Cuáles utilidades?, por favor, del AIFA, de Mexicana de Aviación, del Tren Maya; ninguna de esas empresas en los próximos años, muchos años, van a tener posibilidad de retirarles un solo peso; al contrario, están demandando más recursos", cuestionó el legislador blanquiazul.

"Esto que se está tomando hoy, simplemente lo van a desaparecer, se lo van a robar a los trabajadores mexicanos", advirtió el líder de la bancada panista, al apuntar desde la tribuna al grupo parlamentario defensor de la Cuarta Transformación, pues el recurso obtenido "no es de Morena, no es de sus partidos políticos, mucho menos del Presidente", dijo; es de los ahorradores, anotó.



amigo kit
ahora en
5G

La NOCTURNA de Liverpool

DEL 26 AL 28 DE ABRIL



Hasta **20%** de descuento
hasta **20** meses sin intereses
en celulares

SOLO EN

Liverpool[®]
es parte de mi vida[®]

Válido del 26 al 28 de abril de 2024.
CAT para meses sin intereses: 0% informativo.
Consulta restricciones en cartulinas en piso de venta
o liverpool.com.mx.



La mayor Cobertura y Velocidad

telcel

Promoción válida en Tiendas Liverpool en la CDMX, Estado de México, Hidalgo y Morelos del 26 al 28 de abril del 2024. a) Hasta 20% de Descuento o hasta 20 Meses Sin Intereses aplican en la compra de un equipo Telcel con precio igual o mayor a \$2,599, en la modalidad de Amigo Kit pagando con Tarjetas Participantes. b) Los meses sin intereses aplican en la compra de equipos en Amigo Kit. c) Consulta Equipos terminales disponibles a Meses Sin Intereses con tarjetas de crédito participantes, los meses sin intereses participantes para cada Tarjeta Bancaria y tarjetas bancarias participantes en punto de venta. d) Información de esquema de cobro, paquetes Amigo Sin Límite y folios de registro IFT en: www.telcel.com. Imágenes ilustrativas. Consulta términos y condiciones en Tiendas Liverpool participantes. Equipos OPPO RENO 11 (CPH2599) de 256 GB memoria libre 234 GB, VIVO V30 (V2318).



SEMAR, ayer durante Ejercicio de la Iniciativa de Seguridad y Protección Marítima para América del Norte.

Comparten Semar y EU ejercicios de seguridad marítima

Por Jorge Butrón

Jorge.butron@razon.com.mx

LA SECRETARÍA de Marina (Semar), a través de la Armada de México, informó que este miércoles desarrolló de forma bilateral el Ejercicio de la Iniciativa de Seguridad y Protección Marítima para América del Norte, con el propósito de participar con la Guardia Costera de los Estados Unidos de América, teniendo como sede el puerto de Corpus Christi, Texas.

La acción se desarrolló en el marco del 110 Aniversario de la Gesta Heroica de la defensa del puerto de Veracruz del 21 de abril de 1914, y la Marina realizó los ejercicios a bordo de la Patrulla Oceánica ARM. "Independencia" en conjunto con la Patrulla Costera clase Tenochtitlán ARM "UXMAL" (PC-335).

AYER, en la costa de Michoacán, agentes de la Semar decomisaron más de tres toneladas de cocaína distribuida en varios paquetes que flotaban en el Océano Pacífico.

Eltip

El ejercicio tiene como objetivo propiciar el fortalecimiento de las capacidades y prácticas adecuadas entre las fuerzas marítimas, con la finalidad de incrementar la seguridad y protección en la región de Norteamérica; asimismo, la interoperabilidad a través del intercambio de información, desarrollo de ejercicios, seminarios, protocolos y operaciones.

Cabe destacar que en esta ocasión no fue posible la participación del Comando del Componente Marítimo de Canadá, por lo que el ejercicio de carácter trilateral, se llevó a cabo entre las fuerzas marítimas vecinas de México y EU.

Las acciones realizadas fueron búsqueda y rescate, mantenimiento del Estado de derecho, formaciones y evoluciones tácticas, detección e interdicción marítima, así como ejercicios para eliminar las barreras de lenguaje por medio de escenarios simulados en los que se puede perfeccionar la interoperatividad entre ambas naciones.

Por otra parte, la Comisión Federal para la Protección contra Riesgos Sanitarios (Cofepris) y la Semar presentaron ante la oficina central de la Organización Panamericana de la Salud (OPS), en la ciudad de Washington, Estados Unidos, la plataforma del Sistema Integral de Sustancias (Sisus) y los detalles de su impacto en la regulación global de sustancias reguladas.

110
Aniversario de la
defensa del puerto
de Veracruz

Lo hace, tras exigencia de AMLO

FGR corrige al titular de la AIC por su declaración

Por Sergio Ramírez y Jorge Butrón

LA FISCALÍA General de la República (FGR) corrigió la plana al titular de la Agencia de Investigación Criminal (AIC), Felipe de Jesús Gallo Gutiérrez, al rectificar sus declaraciones e indicar que, en la Conferencia Multilateral de Drogas Sintéticas, realizada el martes en la Ciudad de México, el funcionario utilizó una "palabra inadecuada" para referirse al combate a las drogas que realiza México.

AYER, autoridades de EU desarticulaban una célula del Cártel de Sinaloa y decomisaron insumos para la producción de hasta 10 millones de dosis de pastillas de fentanilo.

Eldato

En dicha conferencia, el funcionario federal afirmó que México es "campeón" en la producción de drogas sintéticas y fentanilo, por lo que solicitó cooperación bilateral con Estados Unidos para su combate.

En esa misma intervención, el servidor público también señaló cómo se ha logrado que las agencias norteamericanas se coordinen y trabajen bajo la normatividad de nuestro país, llevando a cabo investigaciones conjuntas, dentro de un marco legal vigilado y aceptable, que ha permitido decomisos enormes de dichas drogas sintéticas y de armas; todo ello, con la ayuda de las Fuerzas Armadas Mexicanas y de la Guardia Nacional (GN).

Además, advirtió de todos los peligros que significan las redes internacionales que tratan de industrializar la producción y la exportación de drogas, y lo que se ha venido haciendo frente a ello, que es una tarea que, "indudablemente, también es digna de atención y reconocimiento".

De acuerdo con un comunicado de la FGR, ante su declaración, el titular de la AIC "se disculpa públicamente", explicando que el propósito en el que "evidentemente no debió usar esa palabra (campeón)", era destacar el largo combate legal que ha tenido que llevar a cabo el país para atacar la producción, el trasiego y la exportación de drogas sintéticas.

LA FISCALÍA aclara que Felipe de Jesús Gallo usó una "palabra inadecuada" sobre que México es campeón para producir el opioide; en mañana, el Presidente dice que fue "alarmista"



FELIPE DE JESÚS Gallo Gutiérrez, titular de la Agencia de Investigación Criminal, el pasado 23 de abril.

peón)", era destacar el largo combate legal que ha tenido que llevar a cabo el país para atacar la producción, el trasiego y la exportación de drogas sintéticas.

"La Agencia de Investigación Criminal de la Fiscalía General de la República cuidará puntualmente la información que emite, con objeto de que no se repita una situación como la ya referida", dijo, en una tarjeta informativa.

"TRABAJAMOS TODOS LOS DÍAS".

La respuesta de la Fiscalía General de la República se dio después de que, por la mañana, el Presidente Andrés Manuel López Obrador le pidió aclarar el dicho de que México es "campeón" en la producción de fentanilo, ya que se trata de una información "muy alarmista".

Refirió que la FGR desde hace tiempo realiza una investigación sobre precursores químicos, la cual están haciendo con la

Secretaría de Marina (Semar) y otras instituciones relacionadas con el tema del fentanilo y los laboratorios.

"Me gustaría que la Fiscalía precisara sobre esto porque es muy alarmista. Si hay un hecho, lo hemos planteado aquí; estamos llevando a cabo todo un control del ingreso de precursores químicos y destruyendo, como nunca, laboratorios, pero de ahí a que México sea el principal productor de fentanilo, si hay una gran diferencia (...) Que (en la FGR) nos digan la realidad", solicitó.

"No tenemos nosotros ninguna preocupación, si es que eso que han informado es real, porque todos los días estamos trabajando", manifestó el mandatario.

López Obrador aprovechó para aclarar que el opioide entra por EU, Canadá y también por México, donde se elaboran sustancias químicas que se introducen de contrabando.

Activos, 86 incendios forestales en el país

Por Jorge Butrón

jorge.butron@razon.com.mx

LOS INCENDIOS forestales aumentaron 7.5 por ciento en las últimas 24 horas, al pasar de 80 a 86, informó la Comisión Nacional Forestal (Conafor).

De acuerdo con el más reciente reporte de la dependencia federal, los incendios afectan 19 estados del país; además que también 19 se encuentran en Áreas Naturales Protegidas (ANP).

Los siniestros dañaron 78 mil 464 zonas de vegetación y bosques, sin embargo, las labores de contención son combatidas por 2 mil 447 brigadistas de Conafor y otras dependencias estatales.

En el Estado de México, Probosque informó que más de 50 brigadistas y

personal de la Dirección de Ecología y Medio Ambiente, y ejidales combaten un incendio en el Ejido San Gaspar, en el municipio de Zumpahuacán.

En Chihuahua, los brigadistas atienden un siniestro registrado en el municipio de Temósachic, cerca de la comunidad de Ciénega Blanca, por ello, al menos más de 120 personas hacen frente a este incendio, entre personal de brigadas rurales, estatales, municipales, elementos del Ejército Mexicano y voluntarios.

La Coordinación Estatal de Protección Civil aporta agua y víveres, como alimentos enlatados no perecederos y sueros hidratantes entre otros insumos, además de realizar trabajos de inspección para prever algún

riesgo a la población, mientras que en zonas habitadas se realizan brechas cortafuego con una máquina retroexcavadora de la Secretaría de Desarrollo Rural, para evitar que el fuego llegue a las viviendas.

En el estado de Guerrero, al menos cuatro siniestros siguen activos, por lo que autoridades educativas suspendieron las clases en los municipios de Chilpancingo y Acapulco.

Por otra parte, el incendio registrado en el Cerro de San Miguel en Ario de Rosales, Michoacán fue controlado en su totalidad, luego de los esfuerzos por aire y tierra de los combatientes del fuego, sin embargo, siguen los recorridos para evitar que de nueva cuenta se aviven las llamas.

78
Mil zonas de vegetación han dañado los incendios



**DEL 13 ABRIL
AL 5 MAYO**

FERIA NACIONAL
SAN MARCOS 2024



GOBIERNO DEL ESTADO
DE AGUASCALIENTES

ABRIL

12 CONTEO REGRESIVO DON DIABLO 13 BELANOVA 14 ALICIA VILLARREAL 15 JULIO PRECIADO
16 STING 17 EL FANTASMA 18 SECH 19 MANUEL CARRASCO 20 CARLOS BAUTE
21 LUCHA LIBRE 22 SINFÓNICA MILITAR
23 **CHRISTINA AGUILERA** SHOW ESPECIAL
24 CONJUNTO PRIMAVERA 25 PLÁCIDO DOMINGO 27 ICONS OF CLASSIC ROCK
28 SEBASTIAN YATRA 29 ORIGINAL BANDA EL LIMÓN 30 MARIA BECERRA

MAYO

1 WISIN 2 CARDENALES E INVASORES DE N.L. 3 **TOTO**
4 IL DIVO 5 **ALEJANDRO SANZ**

ACCESO GRATUITO



AGUASCALIENTES • MX



EL DIRECTOR DE USAID en México en conferencia, ayer.

USAID logra bajar 69% delitos en 7 municipios

Por Sergio Ramírez

sergio.ramirez@razon.com.mx

EL PROGRAMA de Prevención y Reducción de Violencia (PREVI) implementado por la Agencia de Estados Unidos para el Desarrollo Institucional (USAID) logró disminuir de seis hasta 69 por ciento la incidencia delictiva en siete ciudades del país, durante los últimos cuatro años.

Jene Thomas, director de USAID en México, destacó que además de reducir los delitos como robo de vehículos, a negocios y transeúntes, se brindó atención a más de 19 mil jóvenes en trabajo comunitario, disminuyendo su riesgo a delinquir y reincidir en el futuro.

DE AGOSTO de 2020 a abril de 2024, la Agencia de EU para el Desarrollo Internacional implementó el Programa de Prevención y Reducción de Violencia (PREVI).

Eltip

“(Hubo) reducción de la criminalidad entre seis y 69 por ciento en siete ciudades del país en delitos como robo de vehículos, a negocios y transeúntes (...) De esta manera, el programa logró reducir el delito, prevenir el escalamiento de violencia y forjar alianzas sólidas entre los actores locales”, afirmó.

Las ciudades donde se logró dicha disminución son Morelia, Michoacán; Saltillo, Coahuila; Guadalajara y Zapopan, Jalisco; San Nicolás de los Garza, Nuevo León; Benito Juárez (Cancún), Quintana Roo; y la capital San Luis Potosí.

Durante la presentación de los resultados del programa de USAID, Thomas indicó que este consistió en la atención a personas jóvenes en situación de riesgo, fortalecimiento de las capacidades y reforzamiento del trabajo policial, con el objetivo de atender las causas de la violencia mediante un modelo de justicia cívica.

Refirió que el PREVI se aplicó durante los últimos cuatro años en 32 municipios de 12 entidades como Ensenada, Hermosillo, Chihuahua, Ciudad Juárez, Apodaca, General Escobedo, La Paz, Querétaro, Guadalajara, Colima, San Luis Potosí y Morelia.

“Creemos firmemente que la prevención es el mejor camino para evitar el escalamiento de la violencia y así crear comunidades más resilientes y seguras. La prevención implica un mejor costo-beneficio en la utilización de los recursos públicos para la atención de la criminalidad”, añadió.

Delitos

Los ilícitos que disminuyeron son:

- ROBO** de vehículos
- ROBO** a negocios
- ROBO** a transeúntes

No son nadie para hablar de buena conducta, dice

AMLO acusa política de EU de “doble moral”

Por Sergio Ramírez

sergio.ramirez@razon.com.mx

Al fijar sus señalamientos contra Estados Unidos por tercer día, el Presidente Andrés Manuel López Obrador denunció la política de “doble moral” y de “caradura” que sigue ese país de erigirse como “juez mundial”, pues por un lado es el que más armas vende en el orbe y, por otro, dice defender los derechos humanos de las personas.

Afirmó que esa nación envía 60 mil millones de dólares para la guerra en Ucrania, y a su vez dice defender las garantías individuales de las personas, aun cuando apoya la represión de su policía contra los jóvenes universitarios pro palestinos que protestan, además de las agresiones a la prensa.

EL MIÉRCOLES, el Departamento de Estado de EU negó que el informe de derechos humanos que presentó sobre México vulnera el derecho internacional o viole la soberanía.

Eldato

“Cómo van a estar ellos de jueces mundiales sobre defensa de derechos humanos si son los que venden más armas en el mundo, ¿y son armas de juguete? Nooo, son armas de destrucción que llevan a la pérdida de vidas humanas de gente inocente, ora sí que se necesita ser caradura para después de aprobar esa política y de coincidir en esa política, todavía querer actuar como jueces en materia de derechos humanos. Eso es gravísimo”, denunció.

Criticó los actos policíacos contra las protestas pro palestinas de estudiantes en universidades como la USC, Texas, Brown y Harvard. De hecho, pidió al vocero Jesús Ramírez Cuevas exhibir un video en el que se documenta la represión.

Durante la conferencia de prensa mañanera, el mandatario mexicano confesó que “desearía con toda mi alma” que cambien esa política exterior de “doble moral”, porque no le hace bien a los pue-

EL PRESIDENTE cuestiona que el país vecino sea juez de derechos humanos si es el que vende más armas en el mundo; informe del Departamento de Estado se apoya en “basura”, señala



EL MANDATARIO en conferencia de prensa matutina, ayer.

“**ES MUY LAMENTABLE** que el Departamento de Estado se apoye en información basura de nuestros adversarios y que mientan, pero no hay que preocuparse. La única cosa es pedir al Departamento que revise sus recomendaciones, porque son violatorias

Andrés Manuel López Obrador
Presidente de México

blo y tampoco les ayuda con ese modelo “caduco, añejo, anacrónico, que tiene más de 200 años”.

En respuesta a la declaración del portavoz del Departamento de Estado Vedant Patel, de que no se violó la soberanía mexicana con el informe sobre derechos humanos que presentó el lunes, el mandatario pidió que revisen primero la información.

“Es muy lamentable que el Departamento de Estado se apoye en información basura de nuestros adversarios y que mientan, pero no hay que preocuparse. La única cosa es pedir al Departamento que revise sus recomendaciones, porque son violatorias

mento que revise sus recomendaciones, porque son violatorias de las soberanías de los pueblos; ellos no son nadie para estar extendiendo cartas de buena conducta a países y a pueblos independientes y soberanos”, remarcó.

Patel recordó que la práctica de publicar un reporte sobre derechos humanos se remonta a 1977, cuando el Capitolio ordenó al Ejecutivo hacer un repaso de estas garantías individuales consagradas en la Declaración Universal de Derechos Humanos de 1948.

Al respecto, López Obrador dijo que si desde 1977 se lleva a cabo el reporte sobre derechos humanos en las demás naciones del mundo, ya que se quite, por ser obsoleto, a pesar de que se entrega al Senado estadounidense para informar quién se porta bien o mal, con el fin de decidir la ayuda económica.

Recordó que los gobiernos de Estados Unidos no ayudan a América Latina y al Caribe desde el Plan de Alianza para el Progreso que inició el presidente John F. Kennedy, desde 1960 hasta 1970, una década.

En Ecuador denuncian a Canseco

CRISIS CON ECUADOR
Asalto a embajada

Por Sergio Ramírez

sergio.ramirez@razon.com.mx

LA FISCALÍA GENERAL de Ecuador (FGE) recibió una denuncia penal en contra del jefe de Cancillería de la embajada mexicana en Quito, Roberto Canseco Martínez, por el presunto delito de obstrucción de la justicia.

Tras aclarar que Canseco goza de inmunidad diplomática, por lo cual carece de facultad investigativa en este caso, se hizo del conocimiento del Gobierno de México sobre el delito que se le imputa a su funcionario.

Roberto Canseco estaba al frente de la embajada de México en Quito, el 5 de abril, cuando la policía ecuatoriana asaltó el edificio para llevarse detenido al vicepresidente de ese país, Jorge Glas, luego de que la embajadora Raquel Serur había sido declarada persona “non grata”, un día antes.

El diplomático mexicano intentó impedir la irrupción a la embajada de México y la detención de Glas Espinel, quien estaba refugiado en el inmueble, e incluso fue golpeado y sometido por los policías.

En un comunicado, la Fiscalía explicó que por ley está obligada a procesar la denuncia, pero al no tener facultades para investigar a Roberto Canseco, “se

ha dispuesto que —a través de la Dirección de Asuntos Internacionales— dicha noticia del delito se ponga en conocimiento” del Gobierno mexicano.

“Cabe señalar que el mencionado ciudadano, al haber sido parte de una misión diplomática, goza —conforme lo dicta el derecho internacional— de inmunidad diplomática, por lo que la FGE no tiene facultad investigativa (...)”, agregó la Fiscalía General de Ecuador en el comunicado.

Tras la irrupción en la embajada, Roberto Canseco aseguró que defendió hasta con su cuerpo la soberanía y el honor de México, lo que le valió elogios, reconocimientos y diversos comentarios en favor y en contra.

Por Sergio Ramírez
sergio.ramirez@razon.com.mx

AMLO descarta relaciones de complicidad

“Encapuchados podrían ser del crimen organizado”

El Presidente Andrés Manuel López Obrador reconoció, ayer, que el grupo de encapuchados de Chiapas que interceptó el domingo a la candidata Claudia Sheinbaum podrían pertenecer al Cártel de Sinaloa, sin embargo, advirtió que no se dejará intimidar ni presionar por estas organizaciones criminales, ni establecerá relaciones de complicidad con nadie.

En conferencia matutina, un reportero le preguntó si este grupo pertenece al Cártel del Pacífico, al mandatario, quien respondió que “sí”, mientras el interlocutor le preguntó: “¿Lo presionan a usted?”.

AMLO negó, este jueves, haber prometido en su campaña electoral “regresar al Ejército a sus cuarteles” de ganar las elecciones de 2018, cosa que lo hizo blanco de críticas.

Eldato

“No me presionan porque no me dejen, no me voy a dejar presionar por nadie. No establezco relaciones de complicidad con nadie. ¿Qué sucedía antes, por qué se complicó todo?, porque se protegía a unos y se perseguía a otros. La autoridad no puede establecer comunicación con presuntos delincuentes”, afirmó.

Sobre el video que le mandaron los encapuchados de Chiapas para decir que su presencia en Motozintla y otras partes de la sierra chiapaneca “es real”, el mandatario puso en duda su veracidad.

“Tienen todo su derecho a expresarse, nada más que yo creo que no deja de hacer propaganda y que nosotros no

“**NO ME** me presionan porque no me dejen, no me voy a dejar presionar por nadie. No establezco relaciones de complicidad con nadie. ¿Qué sucedía antes, por qué se complicó todo?”

Andrés Manuel López Obrador
Presidente de México



ENCAPUCHADOS en Chiapas durante un retén en la carretera, el pasado 24 de abril.

estamos para celebrarlo, que si ellos son ciudadanos que están preocupados por la violencia, están preocupados por la falta de tranquilidad, de paz, pues para qué se encapuchan. No deberían de estar metidos en organizaciones criminales”, dijo.

Tras asegurar que los cárteles se han

portado bien con él durante sus recorridos terrestres por el país, dijo no compartir los señalamientos de la candidata Xóchitl Gálvez, de que hay intervención del crimen organizado en las elecciones.

“No coincido con ella, con todo respeto, o sea, las autoridades electorales están ha-

ciendo su trabajo, tan es así que a los candidatos que solicitan protección a través del INE se les está dando”, aseguró.

Sobre la posibilidad de establecer medidas de paz en esa región de Chiapas, el Presidente aceptó también que se han intentado lograr acuerdos con los inconformes, y se atiende el problema de inseguridad con muchos elementos de la Guardia Nacional (GN).

“Nosotros a lo que exhortamos es a que no lleven a cabo actos ilícitos, eso es lo que hacemos, y cuidar a la población civil, y no dejamos intimidar por nadie. Deben ellos de entender que no se puede enfrentar la violencia con la violencia, ya todos somos mayores y no es quítate tú porque quiero yo, para qué vienes aquí”, enfatizó.

Resaltó que siempre que hay una elección se utiliza el tema de la violencia o del miedo, y ello sucedió al inicio del proceso electoral 2023-2024, agregó. Por lo anterior, “llegué a decir aquí, con ese propósito, de que no fueran a utilizarlo como estrategia, porque la verdad, son muy perversos los conservadores”, aseveró.

Ratifican solicitud de juicio político contra Zaldívar

Por Yulia Bonilla
yulia.bonilla@razon.com.mx

SENADORES DE OPOSICIÓN acudieron ayer por la mañana a la Cámara de Diputados para ratificar la solicitud de juicio político presentada el miércoles en contra del exministro Arturo Zaldívar Lelo de Larrea.

De prosperar esta solicitud, el exministro podría ser inhabilitado para no ocupar un cargo en el servicio público durante 20 años, aseguró la panista Kenia López.

El argumento de la oposición para presentar el inicio de este proceso es que, a raíz de declaraciones del Presidente y de una denuncia que se formalizó ante la Suprema Corte de Justicia de la Nación (SCJN), se refirió que Zaldívar era cercano al mandatario federal y le “ayudaba”.

“Lo que nosotros estamos argumentando es lo que ya México conoce, pero que necesitamos formalizar y hoy lo hemos hecho, que (Zaldívar) haya requerido a jueces y magistrados en el piso 14 del Consejo de la Judicatura, mientras el ministro se encontraba en funciones como presidente de la Corte y del Consejo de la Judicatura, para obligarlos a dictar sentencias a favor del Gobierno, evidentemente es ilegal e inmoral”, dijo la senadora.

El priista Manuel Añorve Baños manifestó confianza en que la Cámara baja resolverá conforme al derecho y lo haga en tiempo y forma. “Le corresponde a la Cámara marcar los ritmos y lo que tenemos que hacer es presentar en este juicio, como lo



“**LE CORRESPONDE** a la Cámara marcar los ritmos y lo que tenemos que hacer es presentar en este juicio las pruebas de todos los incidentes de la presidencia del exministro Zaldívar

Manuel Añorve Baños
Senador del PRI

estamos haciendo, las pruebas de todos los incidentes de la presidencia del exministro Zaldívar; obviamente ya le corresponde a la Cámara de Diputados resolver”.

De la misma bancada, Claudia Edith Anaya, comentó que la denuncia radicada en la Suprema Corte contra el exministro es uno de los argumentos de la solicitud de juicio, porque en ella se le señala a Zaldívar de incurrir en actos constitutivos de corrupción en el sistema judicial.

“Ha acreditado públicamente, desde hace más de un año, se encuentra en circulación el libro de un morenista, Hernán Gómez, donde acredita todo este tipo de corruptelas... Por ello venimos a presentar esta solicitud de juicio político. Es nuestro derecho y ya es responsabilidad de las y los diputados, en sus tiempos y formas, darle seguimiento”, dijo.

La Razón

DE MÉXICO

Propietarios, directivos, editores, diseñadores, reporteros, personal administrativo, comercial y de distribución de esta casa editorial nos unimos a la pena que embarga a la

Lic. Nayeli Gómez Castillo

Coordinadora General de Comunicación Social del Gobierno del Estado de México

por el sensible fallecimiento de su padre

Miguel Ángel
Gómez Castro

Descanse en paz

Ciudad de México, 26 de abril de 2024.



LA ABANDERADA presidencial de la 4T (3° de izq. a der.) acompañada de la candidata por la gubernatura de Veracruz (der.), ayer, en Tuxpan.

Sheinbaum promete sacar a 7.5 millones de la pobreza

Por Yulia Bonilla
yulia.bonilla@razon.com.mx

CON EL OBJETIVO de sacar de la pobreza extrema a 7.5 millones de personas en el país, la candidata presidencial Claudia Sheinbaum Pardo presentó este jueves su propuesta Derechos Sociales, Bienestar y Reducción de la Desigualdad, con el que buscará el “segundo piso del bienestar”.

Desde Veracruz presentó los 12 ejes de este plan, en el que se concentran propuestas ya planteadas en otros rubros como salud, educación y economía, que buscan garantizar el acceso a estos derechos para la población vulnerable, de manera que para 2030 la pobreza extrema multidimensional se encuentre por debajo del dos por ciento.

Una de sus propuestas es la creación de una pensión para mujeres de 60 a 64 años, que recibirán apoyo equivalente a la mitad de la pensión para adultos mayores y que tiene como meta dar cobertura a un millón de mujeres en 2025, para lo cual se proyecta requerir 18 mil millones de pesos.

Otros de los planes ya conocidos son impulsar becas para la educación básica; programa para el bienestar de hijos de madres trabajadoras, también a jornaleros, e incluso a las personas que trabajan en servicios por aplicación.

Consideró “pertinente” presentar ahora este eje, debido a que en el segundo debate presidencial de este domingo

uno de los temas será la reducción de la pobreza y la desigualdad, el crecimiento y desarrollo económico.

“Nuestra perspectiva es totalmente distinta al modelo neoliberal, nuestro objetivo es seguir construyendo derechos sociales y la protección de los derechos humanos de las mujeres, hombres, jóvenes, adultos mayores; vamos a mantener para ello todos los derechos sociales incorporados con el Presidente y además vamos al segundo piso”, declaró.

La morenista explicó que para el caso de las becas en educación básica se contempla que el alcanzar una cobertura universal le llevará los primeros tres años de gobierno. En otro punto, criticó a la oposición por la manera en que han conducido su campaña pues aseguró que hacen política “con un odio tremendo”.

“La manera de hacer política demuestra quiénes son el PRI y el PAN, el priano, y quienes los financian, como haces política es como te vas a comportar si vas a ser gobernante; entonces, si lanzas una guerra sucia estás haciendo política con un odio tremendo”, declaró.

EL 23 ABRIL, Claudia Sheinbaum se expresó por procurar la educación desde la primera infancia y garantizar una correcta nutrición, lo que incluye el fomento de la lactancia materna.

Eldato

En el evento también estuvo la candidata a la gubernatura de Veracruz por la misma alianza, Rocío Nahle García, quien además de exponer los proyectos que perfila para la entidad, dio a conocer que interpuso una demanda ante la Fiscalía General de la República (FGR) por daño moral, acoso y otros delitos a raíz de las acusaciones que desde la oposición se han vertido en su contra.



LA CANDIDATA presidencial de la coalición Fuerza y Corazón por México, Xóchitl Gálvez, en conferencia de prensa, ayer.

Xóchitl exige a la 4T lista de “beneficiarios” de amnistía

Por Jorge Butrón
jorge.butron@razon.com.mx

XÓCHITL GÁLVEZ enfiló en contra del Gobierno federal por las reformas a la Ley de Amparo y de Amnistía, pues cuestionó que el Presidente “quiere perdonar a delincuentes” antes de dejar el cargo.

“Amparo y amnistía es igual; al quitar la Ley de Amparo para que beneficie alguna violación a un derecho sin meter un amparo, era algo interesante; se ampliaba ese derecho a otros ciudadanos.”

“Sobre la amnistía, hay que preguntarle al Presidente si le quedaron pendientes, pues antes de irse le quiere perdonar a los delincuentes y a los narcos la prisión”, señaló la panista.

En conferencia de prensa, pidió al Presidente decir cuál es la lista de los delincuentes a liberar, pues afirmó que de cualquier manera la van a parar, ya que de manera discrecional el mandatario puede perdonar a cualquiera.

Sobre la Ley de Pensiones, mencionó que hay gente que no sabe que tiene dinero en su afore, pero aseguró que tienen nombre y apellido, por lo que es necesario buscar a los dueños para que retiren su dinero.

Adelantó que habrá un recurso de inconstitucionalidad por parte de legisladores en el Senado. En este tema, señaló que en México hay un déficit fiscal de dos billones de pesos, por eso el Gobierno va por las afores, ya que desea sacar su dinero “de donde sea”. Incluso, reiteró que afirmó que con la

creación del Fondo de Pensiones para el Bienestar que se discute en el Senado de la República, el Gobierno federal se robará los ahorros de las familias mexicanas.

“Es inaceptable que Morena busque manosear y saquear los ahorros de los trabajadores que durante años y con tanto esfuerzo han logrado guardar un poco de toda su vida profesional. Es una reforma que afecta más a quienes menos tienen”, añadió.

En torno al tema de seguridad en el proceso electoral, aseguró que ya cuentan con un mapa de riesgo que fue entregado al INE para su análisis, el cual tiene los puntos donde los candidatos han advertido riesgos o donde es difícil instalar casillas, como el caso de Comalapa, Chiapas, donde recientemente acudió.

Además, retó al INE a ir a la frontera de Comalapa para ver en qué condiciones está y si se puede instalar una casilla, pues aseguró que la delincuencia no va a dejar entrar a nadie a votar, ya que la frontera es un lugar donde hay muchos problemas.

Respecto a la resolución del Tribunal Electoral del Poder Judicial de la Federación (TEPJF) que echa abajo la petición de suspender las conferencias matutinas del Ejecutivo, dijo que el problema no es como tal la conferencia, sino los ciervos de la nación que están haciendo labor en favor de Sheinbaum.

Gálvez Ruiz afirmó que enfrenta un proceso electoral “inequitativo”, pues esa autoridad electoral no está dispuesta a sancionar a Morena y por ello, el Ejecutivo “se pasa la ley por el arco del Triunfo”.

EL MIÉRCOLES, Xóchitl Gálvez Ruiz aseguró que Morena se está “robando” el dinero de las personas de más de 70 años, luego de que se avaló la Ley de Pensiones en la Cámara de Diputados.

Eltip



EL ASPIRANTE de MC a la Presidencia (centro) en un encuentro con estudiantes de la Universidad Autónoma de Morelos, ayer.

Increpan a Máynez en UAM Xochimilco

Por Sergio Ramírez
sergio.ramirez@razon.com.mx

ENTRE GRITOS de “fuera Máynez”, el candidato presidencial de Movimiento Ciudadano, Jorge Álvarez Máynez, fue increpado por un sector de estudiantes de la Universidad Autónoma Metropolitana (UAM) Xochimilco, lo que obligó a concluir antes de la hora el diálogo con ellos.

Desde su llegada a las instalaciones se presentó un ambiente hostil hacia el abanderado emecista, quien durante la reunión atropellada con los jóvenes fue cuestionado por diversos temas como la supuesta falta de originalidad en sus propuestas.

Una de las estudiantes tomó el micrófono para preguntar por qué copiaba la propuesta de Clara Brugada, candidata de Morena al gobierno de la CDMX sobre el sistema de cuidados; la permisividad de MC con personas como Sandra Cuevas que agrede a adultos mayores, la posición ambigua del partido, gobiernos naranjas con lo que él abanderado de estar en contra de la Interrupción Legal del Embarazo (ILE).

Álvarez Máynez, quien se mostraba incómodo, pero sin perder la sonrisa, respondió que en el debate pasado se trató el tema de género y fue el único que se refirió al tema de la ILE; el único que habló del Sistema Nacional de Cuidados.

Afónico continuó: “Esta agenda, yo fui diputado local hace 13 años y propuse la despenalización del aborto, del adulterio”, mientras a lo lejos le gritaban “hipócrita” y mentiroso”. Ya molesto, el emecista gritó a su detractor: “lo puedes googlear, lo puedes googlear. Esta es una agenda en la que yo he creído y promovido por convicción”.

Presumió que por ello, era el único de los candidatos presidenciales que podía ir a la UAM a dar la cara, pues “les aseguro que ninguna candidata se atrevería a estar en un lugar como el que estoy hoy. Ninguna”. Acusó a Brugada de haber mandado a “sembrar” la narrativa de ataques hacia él.

Realizan segunda sesión de Mesa Política en Edomex

Redacción

EN REPRESENTACIÓN de la gobernadora Delfina Gómez Álvarez, el secretario general de Gobierno del Estado de México, Horacio Duarte Olivares presidió la Segunda Sesión de la Mesa Política para el Proceso Electoral 2024, que tiene por objetivo garantizar a los aspirantes el desarrollo de una contienda segura, pacífica y en el marco de la ley electoral.

El secretario Horacio Duarte reiteró el compromiso del Gobierno del Estado de México para trabajar en coordinación con el Instituto Nacional Electoral (INE); el Instituto Electoral del Estado de México (IEEM) y la Fiscalía General de Justicia del Estado de México (FGJEM), así como con los representantes de los partidos políticos.

EN EL ESTADO de México hasta el momento seis aspirantes a puestos de elección popular han solicitado protección, al considerar que su integridad física corre riesgo.

Eltip

También señaló que el Gobierno del estado trabaja en coordinación con estas autoridades para garantizar elecciones libres y que se desarrollen en un marco de tranquilidad para que sean los ciudadanos quienes decidan con su voto libre e informado a quienes los representarán.

A un día del inicio de las campañas electorales y a 39 días de la elección, Amalia Pulido Gómez, Consejera Presidenta del IEEM, destacó el trabajo en coordinación con el Gobierno del Estado de México para la elaboración y aplicación efectiva del Protocolo de Seguridad y Análisis de Riesgo para Candidatos y Candidatas que participan en el Proceso Electoral 2024, así como el Mapa de Riesgos que sirve para garantizar la seguridad de los aspirantes.

Por su parte, Yuriria Torres Páez, Subsecretaria de la Policía Estatal, informó que hasta la fecha se han atendido diversas solicitudes de candidatos mexiquenses en materia de seguridad. Explicó que, a través de una comunicación directa con las y los candidatos, se brinda protección.

Alejandro Rodríguez Martínez, fiscal especializado en Delitos Electorales de la FGJEM, informó que la Fiscalía se mantiene en coordinación interinstitucional para atender las demandas correspondientes, además de colaborar con la capacitación de nueve mil 180 servidores públicos estatales y municipales en temas de prevención de delitos electorales.

125
ayuntamientos
y 75 diputaciones
locales se renovarán en el Edomex



EL SECRETARIO general de Gobierno, Horacio Duarte (der.), ayer durante la Mesa Política para el Proceso Electoral.



Javier Laynez presenta libro

Ministro ve necesaria independencia judicial

Por Claudia Arellano
claudia.arellano@razon.com.mx

La independencia judicial es necesaria para hacer efectivas las garantías individuales contra los atentados y excesos de los agentes del poder público, dijo el ministro de la Suprema Corte de Justicia de la Nación (La Corte), Javier Laynez Potisek, al citar fragmentos del libro *La Suprema Corte en la Revolución*, el cual presentó junto con el ministro en retiro José Ramón Cossío Díaz.

En el evento, que fue organizado por el Colegio de Secretarías y Secretarios de la Corte, el ministro Laynez Potisek recordó algunos momentos históricos que vienen plasmados en el libro como el triunfo del constitucionalismo ante la dictadura de Victoriano Huerta, y destacó lo que dijo Venustiano Carranza sobre el interés por garantizar la independencia del Poder Judicial.

“Por ser esto uno de los anhelos más ardientes y más honradamente sentidos por el pueblo mexicano”, apuntando que esa aspiración era necesaria para hacer efectivas las garantías individuales contra los atentados y excesos de los agentes del poder público que ‘protejan el goce quieto

EL IMPARTIDOR de justicia señala que sólo de esta manera se hacen efectivas las garantías individuales; en la obra muestra la importancia de la Suprema Corte en la historia de México

EL MINISTRO Laynez también señaló ayer que la justicia concursal debe ser del interés de toda la sociedad por los efectos económicos que generan los concursos mercantiles.

Eldato

y pacífico de los derechos civiles”, dijo.

El integrante de la Segunda Sala de la Corte destacó el valor del libro, como un documento que muestra la importancia del máximo tribunal de justicia en la historia de México, principalmente en la época conocida como periodo revolucionario.

“Efectivamente, se lee muy fácil, yo creo que tiene dos cosas que a mí me llamaron mucho la atención: primero, porque el darnos a conocer toda una serie de cuestiones históricas de la Suprema Corte en este contexto, pues no es digamos muy accesible, sino te lo digieren en un libro sencillo, y tienes que hacer una amplia investigación para conocer lo que aquí nos dan”, agregó.

Por su parte, el ministro en retiro José Ramón Cossío Díaz subrayó la labor que realizan jueces, magistrados y ministros y, en general, todos los integrantes del Poder Judicial para mantener la normalidad a pesar de las condiciones de violencia que vive en la actualidad del país.

“La capacidad de mantener la normalidad vuelve a todas estas acciones extraordinarias: los jueces que son capaces de hacer investigaciones para encontrar desaparecidos; los jueces que son capaces de suspender leyes generales, o normas generales; y luego, los magistrados que confirman y después están los ministros que tienen el valor de sostenerse a pesar de todas las barbaridades que se les dicen, yo creo que esto es mantener lo ordinario en condiciones extraordinarias”, sostuvo.

Hace un par de días el ministro Laynez Potisek estuvo en la Universidad Autónoma de Chihuahua, donde impartió con la comunidad universitaria la conferencia magistral “La Justicia que nos une: El papel del Poder Judicial Federal”.

Ejecutivo celebra que se mantengan mañaneras

Por Sergio Ramírez
sergio.ramirez@razon.com.mx

EL PRESIDENTE Andrés Manuel López Obrador celebró ayer la determinación del Tribunal Electoral del Poder Judicial de la Federación (TEPJF) de no suspender las conferencias mañaneras, con lo cual, dijo, prevaleció la libertad de expresión.

“Todo es en contra de nosotros, todo. Pero qué bueno que prevalezca la libertad, no hay que tenerle miedo al debate, a la polémica, es bueno, muchas cosas

permanecían ocultas, no se sabían, muchas”, declaró.

En la habitual conferencia matutina en Palacio Nacional, remarcó que habría sido un acto autoritario haber cancelado las mañaneras durante el tiempo que dure el proceso electoral hasta el 2 de junio.

“Qué bueno que no lo hicieron porque si no nos dejarían sin medios”, señaló, tras expresar que, si se hubieran suspendido las conferencias, también se habrían tenido que frenar noticieros de radio y televisión.



QUÉ BUENO que prevalezca la libertad, no hay que tenerle miedo al debate, a la polémica, es bueno, muchas cosas permanecían ocultas, no se sabían, muchas”

Andrés Manuel López Obrador
Presidente de México

Comentó que la gente está más informada con las mañaneras, ya que en el pasado había un control absoluto de los medios de comunicación; “no exagero, sólo se sabía lo que le convenía al régimen, controlaban por entero a los medios, con honrosas excepciones”.

APUNTANDO que esa aspiración era necesaria para hacer efectivas las garantías individuales contra los atentados y excesos de los agentes del poder público que ‘protejan el goce quieto y pacífico’

Javier Laynez
Ministro de la SCJN

JAVIER Laynez (de pie), ayer en la Tercera Jornada Concursal del Ifecom.

PULSOPOLÍTICO



ABUNDA AI: AQUÍ HAY
VIOLENCIA E IMPUNIDAD

POR FRANCISCO CÁRDENAS CRUZ

A tres días del debate de candidatos presidenciales y a cinco semanas de las elecciones, nada bien están las cosas en Palacio Nacional por el enfrentamiento del Presidente López Obrador con el Departamento de Estado del gobierno de Estados Unidos, y ahora también con Amnistía Internacional por los informes de violencia e impunidad que privan en el país; la negativa de encapuchados de que haya habido montaje en Chiapas para frenar a Claudia Sheinbaum, y la advertencia de la oposición de que sus iniciativas aprobadas al *fast-track* van a parar a la Suprema Corte.

Para colmo, después de que el miércoles en el patio de la Cámara alta fue sacrificada una gallina por el Día de la Lluvia, por el morenista Adolfo Gómez Hernández, ayer colocaron en el salón de sesiones, en el que discutieron y aprobaron la reforma de Pensiones para el Bienestar, una espectacular manta con la playera de la Santa Muerte, que dice: "Un verdadero hombre nunca habla mal de López Obrador", lo que, en opinión de sociólogos, es un mensaje machista e intimidatorio.

DE ESTO Y DE AQUELLO...

En los Estudios Churubusco, en donde se filmaron las más famosas películas en la época de oro del cine mexicano, será este domingo el segundo y quizá decisivo debate entre Claudia Sheinbaum, Xóchitl Gálvez y Jorge Álvarez Máynez, los candidatos a la Presidencia de la República que contendrán el domingo 2 de junio.

Hasta ahora, la mayoría de las encuestas mantiene al frente a la exjefa de Gobierno de la CDMX, seguida de la senadora hidalguense con licencia, y del abanderado de Movimiento Ciudadano, aunque con cifras y porcentajes discrepantes.

Estremeció en Palacio Nacional esa declaración del titular de la Agencia de Investigación Criminal de la FGR de que "México ha sido campeón en la producción de fentanilo", que tanto ha negado el Presidente, por lo que pidió una "explicación" y le ofrecieron "disculpa".

Ratifican senadoras y senadores de oposición en San Lázaro, solicitud de juicio político al expresidente de la Corte, Arturo Zaldívar, y exigen inhabilitación no por 10 sino hasta por 20 años para ocupar cargos públicos por acusaciones de jueces y magistrados de que fueron presionados por su equipo.

Tanto o más imparables que la violencia a lo largo y ancho de las entidades federativas, sigue la inflación, con las graves consecuencias de una generalizada alza de precios que afecta más a las clases populares.

Condolencias a Carlos Lara Sumano, exdirector del IMER; a su esposa Minerva Vargas Huerta y familia, por el sentido deceso de su hijo Carlos, ocurrido ayer por la mañana. Sus restos serán cremados esta mañana en una funeraria de Legaria.

fcardenas@pulsopolitico.com.mx
@MXPulsoPolitico



MADRES y padres de los 43 normalistas desaparecidos, el pasado 7 de marzo en Tixtla, Guerrero.

“**COMO** lo habíamos anunciado, en virtud de que no hay avances en las investigaciones, no hay avances con claridad en el tema de la reunión (con López Obrador) (...) tenemos que regresar a la segunda jornada de movilización de este año

Vidulfo Rosales
Abogado de los padres de los 43

Se blindan en Palacio Nacional

Padres de los 43 alistan plantón y movilización

CASO AYOTZINAPA
9 AÑOS DE INCERTIDUMBRE

EL ABOGADO Vidulfo Rosales explica que la segunda jornada de protestas de este año responde a la falta de diálogo y voluntad del Gobierno; en discusión, boicot a campañas electorales

Por Jorge Butrón
jorge.butron@razon.com.mx

Los padres de los 43 normalistas de Ayotzinapa, a través del abogado Vidulfo Rosales, trazaron el itinerario de su nueva serie de protestas, entre las que se encuentra una marcha y la instalación de un plantón en el Zócalo este viernes, como parte de sus acciones para exigir avances en el caso de la desaparición de los estudiantes, ante lo cual este jueves amaneció blindado con vallas metálicas el Palacio Nacional.

Su abogado, Vidulfo Rosales, expuso que la segunda jornada de movilizaciones en este año responde a la falta de diálogo y voluntad del Gobierno para avanzar en la resolución del caso.

"Como lo habíamos anunciado, en virtud de que no hay avances en las investigaciones, no hay avances con claridad en el tema de la reunión (con López Obrador) más que a través de la mañanera, más que a través de la Coordinadora Nacional de Trabajadores de la Educación, nosotros tenemos que regresar a la segunda jornada de movilización de este año, que está

MÁS DE 600 ACTIVISTAS y colectivos de derechos humanos y comunitarios exigieron a AMLO que atienda a los padres de los 43 normalistas a través de un pronunciamiento.

Eldato

planteada a partir de mañana (hoy 26 de abril)", dijo, en entrevista radiofónica.

De acuerdo con un documento que Emiliano Navarrete, vocero de los familiares, entregó a este diario, las acciones arrancan este viernes, con la marcha que conmemora los nueve años y siete meses de la desaparición forzada de los estudiantes, la cual arrancará a las 4 de la tarde, del Ángel de la Independencia al Zócalo.

Posteriormente, se espera el inicio del plantón, que por lo menos durará cinco días, aunque no se descarta que permanezca más tiempo, y para el que solicitan el apoyo de organizaciones civiles para la dotación de víveres.

Para el 27 de abril realizarán un mitin y volanteo en el antimonumento a los 43,

en Paseo de la Reforma; un día después, se espera un nuevo mitin y volanteo en la Estela de Luz, en las inmediaciones del Bosque de Chapultepec. Para el 29, también un mitin en el Juzgado Quinto de Distrito en Materia Administrativa en la alcaldía Álvaro Obregón; mientras que el 30 de abril realizarán un mitin en la Fiscalía General de la República (FGR).

La jornada en la Ciudad de México terminaría el 1 de mayo, con una movilización masiva en la capital y en el estado de Guerrero.

"A pesar de que hay una agenda, cada noche se define, o en el mismo momento puede cambiar, pero iniciamos con la marcha y el plantón", explicó Rosales a Radio Fórmula. Además, resaltó, apenas se enteraron y en Palacio Nacional ya hay cierres.

En la asamblea del pasado 13 de abril se acordó que mientras no sean recibidos por el Presidente Andrés Manuel López Obrador, comenzarán un boicot en las campañas electorales, por lo que no se descarta que puedan presentarse en algún acto de campaña.

Incendio en El Veladero es controlado en un 65%

Redacción

LA GOBERNADORA de Guerrero, Evelyn Salgado Pineda, se reunió con autoridades de los tres órdenes de Gobierno, para atender de manera prioritaria el tema de los incendios forestales que se han presentado en Acapulco, Chilpancingo y otros municipios del estado; ahí se dio a conocer que el siniestro que se registra en el Parque Nacional El Veladero ha sido controlado en un 65 por ciento.

En esta reunión, la mandataria estatal giró instrucciones para la instalación del

Puesto de Mando para la Atención de Incendios Forestales, el cual estará ubicado en la Unidad Deportiva Vicente Suárez, en Acapulco. Durante la sesión de la Mesa de Coordinación para la Construcción de la Paz, Salgado Pineda agradeció y reconoció la labor de los elementos de las distintas dependencias como son la Secretaría de Marina, la Secretaría de la Defensa Nacional, la Comisión Nacional Forestal, la Secretaría de Gestión Integral de Riesgos y Protección Civil de Guerrero.

De igual manera, hizo un llamado a la población a tomar las acciones corres-



EVELYN Salgado (centro), gobernadora de Guerrero, ayer durante la reunión.

pondientes para evitar la generación de estos incendios; pidió responsabilidad y sobre todo, acatar todas las medidas preventivas. Dijo que todas las dependencias continúan en la zona del suceso y los brigadistas de las diferentes dependencias trabajan de manera coordinada para lograr la extinción del incendio.

Expertos señalan que se requiere inversión Agua de Hidalgo, viable pero temporal, advierten

CRISIS DEL AGUA
¿SEQUÍA... TOTAL?

Por Sergio Ramírez
sergio.ramirez@razon.com.mx

La propuesta del Presidente Andrés Manuel López Obrador de traer agua de los pozos del estado de Hidalgo es viable, pero sólo ayudaría contra el desabasto del líquido en la Ciudad de México de manera temporal y no es la solución al problema, además de que tardaría al menos dos o tres años en concretarse el proyecto.

Así lo afirmó el profesor de la Universidad Autónoma Metropolitana (UAM) Xochimilco, Roberto Constantino, tras asegurar que para la Ciudad de México y el centro del país no hay "día cero" en la crisis hídrica del agua, pero se requieren inversiones importantes para reutilizar los grandes volúmenes de agua de lluvia que se desperdician a través de más de 50 ríos que corren por debajo del asfalto de la capital y termina en el drenaje profundo de Hidalgo.

DE ACUERDO con información de la Comisión Nacional del Agua (Conagua), 65 de las 210 presas del país se encuentran entre 0 y 20 por ciento de su capacidad total.

Eldato

"Como ahora está fallando el sistema (Cutzamala) en esta parte de la ciudad, bueno pues traer el agua del otro lado mediante la reincorporación de agua de algunos pozos que están disponibles en la parte del lado de Zumpango, es lo mismo, es la misma lógica. Traer el agua mediante trasvase, y a lo mejor puede paliar en algo el volumen que pueda aportar esa iniciativa, en realidad no se notaría en el abastecimiento de agua", explicó.

En entrevista con *La Razón*, el especialista planteó que antes de desechar las aguas residuales se pueda reutilizar una parte de ellas para reincorporarlas mediante tratamientos bastantes estrictos y reutilizarla e ir reduciendo paulatinamente de nuestra dependencia de los flujos de agua del Cutzamala.

"La reutilización de agua del área de Zumpango está en el transcurso de tres a cuatro años, ninguna es inmediata, por eso digo que no vamos a dejar de depender en el corto plazo de estos recursos, pero hay que iniciar las obras que permitan ir reduciendo paulatinamente esa dependencia", expuso.

Indicó que las aguas de lluvia al interior de la Ciudad de México se puedan construir pozos de captación y después llevar a cabo un tratamiento de reinyección. "Hay diferentes medidas, es mucho más rápido utilizar aguas que provengan de los recursos de Zumpango, aunque sería una cantidad muy pequeña", añadió.

Constantino Toto manifestó que trabajar con captura de agua en gran escala, reinyección de pozos, estará en el

ASEGURAN QUE PARA LA CDMX y el centro del país no hay "día cero" en la crisis hídrica; subrayan que la reutilización del recurso vital de Zumpango estará en el transcurso de 3 a 4 años



LA PRESA IGNACIO RAMÍREZ en Almoloya de Juárez, Estado de México, fue reportada por vecinos de la zona porque ha sido afectada por contaminantes.

TENEMOS QUE CAMBIAR este modelo de gestión, dejar de importar tanta agua del Sistema Cutzamala, eso que le llamamos trasvases; reparar las fugas de la ciudad porque (...) es como tener una cubeta llena de hoyitos"

Roberto Constantino
Académico de la UAM Xochimilco

transcurso de 10 a 15 años porque también hay un asunto de financiamiento público, ya que, dijo, son obras que no son baratas.

"Está en el terreno de lo que es fiscalmente tratable, debo decir, estamos hablando de volúmenes de financiamiento inferiores a los que consumió el Tren Maya, por ejemplo. No es un monto bajo evidentemente, pero es un monto que diferido en el tiempo, bien se puede desarrollar", agregó.

Dejó en claro que el tema del agua no tiene una solución "de la noche a la mañana", que "nos haga perfectamente invulnerables a lo que sucede en Michoacán, en el Estado de México. El asunto es ir reduciendo esa dependencia del sistema Cutzamala", apuntó.

Roberto Constantino comentó que resulta paradójico que se trasvase el agua del Sistema Cutzamala a la capital mexicana y es el mismo volumen de lo que se pierde en agua de lluvia mezclada con las aguas del drenaje, que representan 60 metros cúbicos, "y peor todavía, casi la misma proporción que se pierde en fugas" por la tubería obsoleta.

"Tenemos que cambiar este modelo de gestión, dejar de importar tanta agua del Sistema Cutzamala, eso que le llamamos trasvases; reparar las fugas de la ciudad porque,

si no, sin importar si es el agua que nos llueve, que viene de fuera, si no reparamos las fugas, pues es agua que vamos a perder; es como tener una cubeta llena de hoyitos", ilustró.

Expuso que se necesita construir un robusto sistema de reparación de fugas, en el que, de acuerdo con el Sistema de Aguas de la Ciudad de México (Sacmex), se invierten 40 millones de pesos al año, "para que la pérdida no sea del volumen que hoy tenemos, que es casi la misma proporción que importamos fuera de la cuenca".

En esta problemática, el Sacmex apuntó que son 12 mil reportes de fugas que se atienden cada año.

De acuerdo con Delia Montero Contreras, investigadora de la UAM, si bien la falta de agua no es un asunto nuevo, pues hay zonas abastecidas por tandeo desde hace tiempo, ahora se ha agudizado por la falta de recarga pluvial que suministre al sistema Lerma-Cutzamala, el cual aporta 40 por ciento del líquido en la ciudad y a todos los pozos, de donde se extrae el 60 por ciento restante.

Refirió que existe una estrategia errática de esconder la problemática y decir que no pasa nada, mientras las personas en la urgencia de resolver, lo hacen hasta en contra del presupuesto familiar. "¿Cómo es posible que una pipa la vendan en tres mil pesos?, no hay regulación ni en la extracción para los piperos ni en los precios".

Cabe destacar que en febrero pasado, el Presidente López Obrador planteó abastecer de agua a los habitantes de la Zona Metropolitana del Valle de México, trayendo agua de Hidalgo, porque se detectó un acuífero en la zona del Mezquitil y en los límites de Hidalgo y Estado de México.

31
Por ciento de las presas del país tienen niveles mínimos

FRENTE AL VÉRTIGO



TABOADA A LA CAPITAL

POR PEDRO SÁNCHEZ RODRÍGUEZ

La contienda por la Jefatura de Gobierno de la Ciudad de México se está cerrando y aproximándose a un empate técnico en las encuestas. Clara Brugada, la candidata de Morena, PT y PVEM sigue estando en primer lugar, pero sólo por 5 puntos de diferencia frente a Santiago Taboada, candidato del PAN, PRI y PRD. De ganar, Taboada podría terminar con más de dos décadas de gobiernos de izquierda en la capital.

Es interesante. Taboada, me parece, no tiene el peso político que tenía, por ejemplo, Santiago Creel, quien compitió y perdió contra López Obrador en el 2000, ni la trayectoria de Beatriz Paredes cuando compitió en 2012 y perdió frente a Miguel Ángel Mancera. Es más, Santiago Taboada proviene de una lista de políticos que conforman un grupo importante dentro del PAN liderado por Jorge Romero, exdelegado de la Benito Juárez, relacionado con escándalos de corrupción inmobiliaria.

Con esto quiero decir que Taboada no era un candidato natural para competirle la ciudad a la izquierda, ahora representada por Morena. Incluso, antes de que Xóchitl alcanzara la candidatura presidencial que tanto trabajo le ha costado levantar, era quien figuraba como candidata de la alianza PAN, PRI y PRD para la CDMX. En ese escenario, Xóchitl parecía una apuesta más segura que Taboada. Sin embargo, ya con el primer debate presidencial y los dos debates locales, Taboada ha demostrado ser un candidato competente y con confianza, y quizás hasta con un mejor desempeño que Xóchitl.

No obstante, su buen desempeño como candidato, no explica en su totalidad el buen momento que está viviendo en las encuestas. Un elemento por considerar es que Morena tuvo la oportunidad de nombrar a Omar García Harfuch, exsecretario de seguridad de Sheinbaum, que atraía tanto a votantes de Morena como a clases medias. Él era la apuesta segura, pero en su lugar decidieron colocar, por un escepticismo y recelo del morenismo duro, a Clara Brugada, quien, a pesar de su trayectoria popular, no ha levantado lo suficiente.

Junto a esa decisión, que considero un error producto del exceso de confianza, están los errores que ha cometido el gobierno de Martí Batres que han provocado no sólo rechazo, sino enojo de una parte de la población como en el caso del agua de la Benito Juárez. Por último, Taboada también se ha visto beneficiado de una tendencia que viene experimentando la Ciudad de México desde 2021 y es el desencanto de las clases medias de la ciudad con los gobiernos de Morena, que han resultado en que la oposición gobierne prácticamente la mitad de la ciudad y que ahora esta tendencia empieza a replicarse en estas elecciones.

A diferencia de la elección presidencial, en la Ciudad de México hay tiro y parece que el PAN está cerca de arrebatarle a Morena y a Claudia Sheinbaum la capital. De conseguirlo será augurio de que este efecto se replicará en otros estados gobernados por Morena.

@hastaelPeter

ANTINOMIAS



MÉXICO ANTE LOS
DERECHOS HUMANOS

POR ANTONIO FERNÁNDEZ

Los derechos humanos son principios básicos que garantizan la libertad, la igualdad y la dignidad para todas las personas, sin importar su origen, género, raza, religión, o cualquier otra condición. Su origen se fundamenta en que todos los seres humanos nacen libres e iguales.

Los derechos humanos se encuentran consagrados en la Declaración Universal de los Derechos Humanos, adoptada en la Asamblea General de las Naciones Unidas en 1948, debiendo ser protegidos por las leyes, tanto internacionales como nacionales, debiendo garantizar dichos derechos básicos.

Existen diversos organismos que vigilan la correcta observancia de los derechos humanos, como es la Oficina del Alto Comisionado de las Naciones Unidas para los Derechos Humanos, que supervisa la correcta implementación de los tratados internacionales en la materia y brinda asistencia técnica a los Estados miembros, para lo cual tiene expertos que monitorean la aplicación de dichos tratados.

Además, existe la Corte Interamericana de Derechos Humanos, que se ocupa de los casos en el continente americano, de la cual México forma parte, dichos organismos pueden realizar investigaciones y emitir recomendaciones, informes y resoluciones, e incluso llevar casos ante la Corte Penal Internacional, cuando se trata de violaciones graves a los derechos humanos.

Además de los organismos internacionales, el Departamento de Estado del gobierno de Estados Unidos, desde el año de 1977, realiza un estudio sobre acontecimientos de derechos humanos en el mundo, realizando una publicación anual, por ello el pasado lunes 22 de abril publicó el reporte del año 2023, en el cual se señalan los ataques del Presidente Andrés Manuel López Obrador, contra el Poder Judicial, así como contra periodistas y defensores de derechos humanos en México.

Por lo anterior, el Presidente AMLO reprochó que el gobierno de EU se meta en los asuntos internos de México, pues señaló que viola el derecho internacional, la soberanía e independencia de nuestro país, y que sólo refleja la decadencia en la que se encuentran EU, que tienen que renovarse para salir de ella. Señaló que, sí debe de haber cooperación económica, ayuda mutua también, apoyo al combate al narcotráfico y a la migración, pero respetando nuestra soberanía.

Por su parte, el gobierno de EU, a través del vocero del Departamento de Estado, Vedant Patel, señaló que su gobierno no viola el derecho internacional con la publicación, pues dichos principios están consagrados en la Declaración Universal de los Derechos Humanos, pues reporta hechos realizados por actores creíbles, que a todas luces son violatorios de los derechos humanos.

En México, mucho se ha criticado que desde la mañaneras se ataque a las instituciones, a los periodistas y a los defensores de los derechos humanos, pues se encuentra en una posición de poder que casi nadie puede resistir un ataque desde ahí, por ello no resulta extraño que desde el Departamento de Estado del gobierno de EU se haga el señalamiento de la violación de los derechos humanos.

De tal situación podemos considerar que el reporte no viola el derecho internacional, y se puede decir que dicho reporte se encuentra corto, en relación con todos los actos violatorios de los derechos humanos en el presente Gobierno y durante todos los anteriores gobiernos, por ello es por lo que resulta un tanto absurdo que el presidente AMLO realice una protesta tan dura, generando más publicidad a lo publicado, que le perjudica más de lo que lo beneficia, además de que todo se olvida en una semana.

Perros, gallinas y gatos, las mayores víctimas

México está en *top 10* de maltrato a animales

Por Claudia Arellano
claudia.arellano@razon.com.mx

Mariana Zapatero, quien lleva años en la lucha en defensa de los animales, asegura que "el maltrato animal es muy visible, estamos en un país donde hay problemas que les damos la espalda, como el caso de este tema de la gallina que murió de manera por demás cruel bajo el justificante de que es un ritual, siguen prevaleciendo tradiciones crueles y México está en el top ten de maltrato animal, hay 10 especies que sufren un maltrato extremo, en segundo lugar están las gallinas".

LA DIPUTADA LOCAL del PV en Guajuato, Martha Lourdes Ortega, propuso establecer un Registro Estatal de Animales que permita garantizar su protección y bienestar.

Eldato

El miércoles, en un evento sin precedentes, la terraza del Senado de la República fue escenario de un sacrificio animal, como parte de una ofrenda al dios Tláloc, para celebrar el día de la lluvia. Como parte de éste, se degolló a una gallina; el ritual fue convocado por el senador de Morena, Adolfo Gómez Hernández, quien afirmó que la Mesa Directiva del Senado le había autorizado realizar el acto.

Por lo anterior diversos organismos de cuidado animal en México se pronunciaron en contra y este jueves se manifestaron a las afueras del Senado para exigir una explicación y sanción a quien provocó este hecho que han considerado como "violento y horrendo", dijo Zapatero, integrante de Anima Naturalis.

"Hemos escuchado durante años argumentos que van desde 'son años de cultura', 'son las tradiciones del pueblo', 'prohi-

ACTIVISTA SEÑALA que a la violencia se agregan los caballos, el ganado vacuno, coyotes, toros, roedores, primates no humanos y tortugas; prevalecen tradiciones crueles, afirman



ACTIVISTAS contra el maltrato animal se manifestaron afuera del Senado, ayer.

bido prohibir', y hasta absurdos como 'en los rastros sufren más', todo esto está construyendo una sociedad insensible al dolor del otro y nunca se han puesto a ver que hay personas que pueden repetir este tipo de prácticas. Hay un informe de organismos animalistas que en México hay diez especies que son principalmente maltratadas, están en primer lugar los perros, pollos y gallinas y gatos", afirma.

Al top ten de maltrato animal se suman en cuarto orden los caballos, ganado vacuno, coyotes, toros, roedores, primates no humanos y tortugas.

Para Antonio Franyuti, director de la organización internacional defensora de los derechos animales, Anima Naturalis en México, dijo que "es alarmante que no existen datos ni estadísticas del maltrato que se vive en México para los animales, pero se estima que

aproximadamente 60 mil animales mueren en México a causa del abuso, esto son estudios en campo de Anima Naturalis".

Señaló que pollos y gallinas son las aves más abusadas en el mundo según la organización Personas por el Trato Ético de los Animales (PETA), y que tan sólo en EU, más de 7 mil millones de pollos mueren cada año y más de 452 millones de gallinas son usadas para que produzcan huevos; en México no sólo se repite esa práctica, sino que se le suma "el sacrificio que hacen grupos de ciertas sectas, se calcula que al menos 50 mil gallinas son usadas para fines esotéricos cada año".

En tanto, los pollos que son usados en la industria de alimento, cada año más de 100 millones de ejemplares que no son usados para consumo tienen que ser sacrificados para no contar con una sobreproducción.

10
Especies de animales son principalmente maltratadas

Declaran edificio de la DFS como Sitio de Memoria

Por Jorge Butrón
jorge.butron@razon.com.mx

LA SECRETARÍA de Gobernación (Segob) publicó en el *Diario Oficial de la Federación* (DOF) el acuerdo que declara "Sitio de Memoria" al sótano del edificio Circular de Morelia 8 en la colonia Roma Norte, anterior edificio de la Dirección Federal de Seguridad (DFS).

Da acuerdo con la dependencia federal, entre los años 1971 y 1979 fue utilizado en la Ciudad de México para realizar desapariciones forzadas, detenciones arbitrarias, interrogatorios ilegales e infringir torturas y reclusiones ilegales en contra de personas activistas y luchadoras sociales.

En el edificio, las autoridades de ese entonces ingresaban a las personas en

vehículos por la parte del estacionamiento para después llevarlos al sótano, pues la información histórica asegura que el edificio no sólo era de oficinas, sino que funcionaba como un centro clandestino de detención temporal.

En 2019, la Segob enfatizó la deuda histórica del Estado mexicano con las víctimas de violaciones graves a los derechos humanos durante el periodo conocido como guerra sucia, y reconoció al edificio en Circular de Morelia como un espacio de memoria y cultura.

Actualmente funge como oficina permanente de la Dirección General de Estrategias para la Atención de Derechos Humanos, instancia adscrita a la Subsecretaría de Derechos Humanos, Población y Migración de Segob.



EDIFICIO CIRCULAR de Morelia 8 en la colonia Roma Norte, ayer.

En la resolución se indica que es importante que el Estado reconozca, de manera activa, la necesidad de restauración de los derechos a la verdad y a la memoria que tienen las víctimas para reparar los daños y el sufrimiento generados.

Por ello, desde 2019, Circular de Morelia 8 se convirtió en un espacio de encuentro de personas sobrevivientes, actividades culturales, así como de promoción y defensa de derechos humanos.

ENTREVISTA
FRANCISCO ESTRADA PORRÚA

Formación: Licenciado en Economía por la Universidad Iberoamericana, con una maestría en Administración de Riesgos por el Instituto Tecnológico Autónomo de México y un doctorado en Economía por la Universidad Libre de Ámsterdam.

Traectoria: Se ha desempeñado como profesor en el Posgrado en Ciencias de la Tierra en la UNAM; ha realizado diversas investigaciones en economía del cambio climático, impactos socioeconómicos del cambio climático, entre otras.

Especial sobre el cambio climático

Desde hace 20 años tendríamos que estar preparados, dice investigador “Producción de alimentos se puede ver mermada con cambio climático”

EL ACADÉMICO de la UNAM alerta que la modificación de la temperatura afecta hasta la productividad del ser humano; entre consecuencias, caída del PIB en 37% este siglo, señala

Por Bibiana Belsasso
bibibelsasso@hotmail.com

El campo está en riesgo y con ello la seguridad alimentaria de todo el planeta. Este sector es de los más vulnerables por el cambio climático y produce un tercio de los alimentos en el mundo.

A los devastadores efectos del cambio climático, este año se sumó el fenómeno El Niño, declarado en julio por la Organización Meteorológica Mundial. Se trata de un fenómeno climático ligado al calentamiento de las aguas del Pacífico.

Desde hace un par de años e independientemente del fenómeno de El Niño que lo ha acelerado, los productores agropecuarios están expuestos a inundaciones y erosión de suelos por el exceso de lluvias, y de ahí se pasa a largas temporadas de sequías.

Ambos climas extremos están dañando las cosechas. Por un lado, cuando llueve, es de manera torrencial y luego llegan meses enteros que deja de caer agua, lo cual arruina muchos de los cultivos, entre ellos el maíz, que es tan importante para la dieta de los mexicanos. Pero además los costos económicos por estas afectaciones son altísimos.

En esta entrega que hemos dedicado para hablar de los riesgos en el campo por el cambio climático, el Doctor Francisco Estrada Porrúa, investigador Titular B en el Instituto de Ciencias Climáticas de la Atmósfera y Cambio Climático de la UNAM, nos lo explica.

Francisco Estrada Porrúa (FEP): Vemos en los datos y lo que hemos estado diciendo desde hace ya muchos años desde la Academia, es que tenemos estudios donde se puede ver que, por ejemplo, durante este siglo, en los últimos cien años, lo que ha pasado es que, primero, el norte se está secando más, de por sí era seco, ahora se está secando más; el cen-

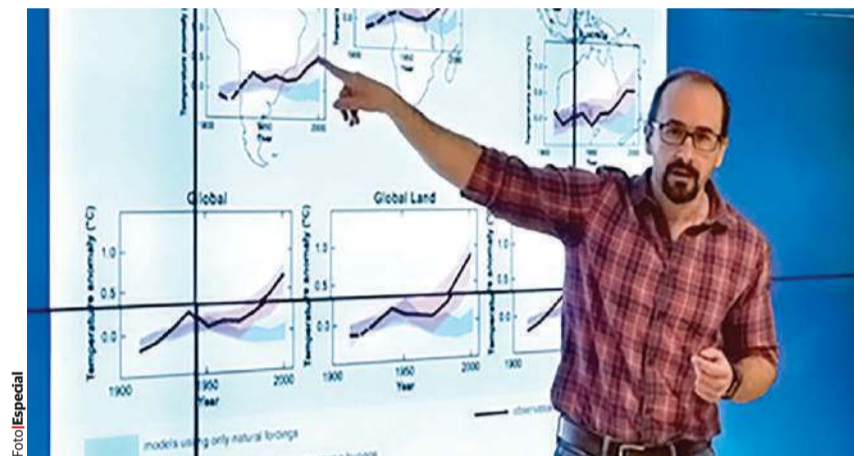

EL DOCTOR Francisco Estrada Porrúa, en imagen de archivo.

tro del Sur recibe más o menos la misma cantidad de lluvia o un poquito más, pero lo que también está pasando es que está cambiando el ritmo de la lluvia.

Estamos teniendo periodos más largos de sequía y de pronto unos eventos muy extremos de precipitación, y otra vez sequía muy larga y luego, a lo mejor, otro evento de precipitación; a lo mejor, en promedio, recibes la misma cantidad de agua, pero con una distribución mucho más difícil de manejar.

Bibiana Belsasso (BB): ¿Cuántos años tenemos para poder prevenir una crisis alimentaria en el campo?

FE: Menos de veinte, yo diría, porque ya tendríamos que estar preparados desde hace como 20 años para lo que estamos viviendo ahorita. Hicimos un estudio de 6 cultivos importantes para México y lo que te puedo decir fue el primer estudio que se hace para todo el país, para estos cultivos, y lo que te puedo decir es que, por ejemplo, ahorita ya hay cultivos y estados que tienen reducciones en rendimientos entre cinco y veinte por ciento.

BB: ¿De qué productos?

FE: Por ejemplo, maíz. Depende mucho de qué estado estemos hablando, pero estamos hablando de situaciones críticas, por ejemplo, que se pueden presentar con maíz. Los estados más productivos de maíz para finales de este siglo, su producción, o sea, los ren-

dimientos que da el mismo, digamos, la misma área cultivada puede reducirse entre treinta y cuarenta por ciento.

Y eso es considerando las condiciones que tienen esos campos, pero si te vas, por ejemplo, a los agricultores pequeños, la situación es crítica, ahorita alrededor de veintitrés estados del país producen al menos una tonelada por hectárea de maíz de temporal, que eso alimenta a más de veinte millones de personas en México, el autoconsumo, uno produce lo que consume.

Un ejemplo: si tú produces al menos una tonelada por hectárea, más o menos puedes satisfacer tu autoconsumo, una tonelada por hectárea por año, ahorita son veintitrés los estados que tienen ese nivel de producción, para finales de siglo serían nada más once. Entonces lo que vemos es que realmente la capacidad de producción de alimentos en México, con cambio climático, se puede ver mermada de manera muy severa. Te puedes quedar sin comida.

BB: ¿Qué implicaciones se tienen para el ganado?

FE: Para el ganado y para nosotros, porque también los impactos, por ejemplo, sobre la salud sabemos que ya se están manifestando por cambio climático, ya están aumentando.

Y hasta la productividad laboral, hay unas tablas muy claras que, dependiendo de la temperatura y la humedad relativa,

tu productividad va para abajo y llega un momento que tu cuerpo no puede funcionar bajo esos niveles de humedad relativa y temperatura y, de hecho, te mueres.

Y esto se refleja también en la economía. Los costos económicos del cambio climático serán seis veces superiores a los calculados hasta ahora, según un estudio publicado en la revista *Environmental Research Letters*, realizado por investigadores de universidades europeas y estadounidenses.

La mayoría de las estimaciones anteriores partían de la base de que los efectos del cambio climático, como los incendios, las inundaciones y las sequías, no afectaban al crecimiento económico de una manera tan dramática, hoy las pruebas muestran lo contrario.

Este nuevo estudio modelizó las consecuencias del cambio climático en el crecimiento futuro y estimó que el PBI mundial podría reducirse en torno al 37% este siglo, más del doble de la caída del PIB mundial durante la Gran Depresión.

Si tú te pones a ver todos los impactos que van a ocurrir, que nosotros hemos podido cuantificar en este siglo y dices, bueno, esa cantidad de dinero que voy a perder la quiero comparar con cuánto sería hoy, a cuánto equivaldría que me quitaran hoy ese dinero, está en que te quitaran el ochenta y cinco por ciento del PIB del país y cinco veces el PIB actual, ése es el tamaño del problema.

Para que nos demos una idea, el Covid nos costó ocho por ciento del PIB. Entonces estamos hablando también de cambios muy importantes en nuestra economía, y también una cosa muy importante es que no solamente ocurre en el campo, ocurre en las costas, y los sitios que van a ser más afectados por el cambio climático son las ciudades, que ése es un problema mayúsculo, porque es donde tenemos mayor concentración de gente y, por ejemplo, hablando como economista, es donde se produce la mayor cantidad del PIB.

A nivel global, en las ciudades se produce el ochenta por ciento del PIB, entonces, lo que pasa ahí tiene efectos muy graves para la ciudad, para el país y para el planeta.

“**LO QUE VEMOS** es que realmente la capacidad de producción de alimentos en México, con cambio climático, se puede ver mermada de manera muy severa. Te puedes quedar sin comida”

La Razón

- Información: Jorge Butrón, Yulia Bonilla, Claudia Arellano, Sergio Ramírez, Cristina Cega, Eunice Cruz
- Edición: Omar Castillo, Enrique Villanueva, Raúl Campos, Evert G. Castillo
- Rafael Cervantes
- Corrección: Alfonso González, Mónica Meré
- Diseño: Meztli Aguilar, Paulina Hernández, Andrea Lanuza, Gustavo Gómez, Armando Armenta, Nayheli Hernández, Víctor Castillo
- Infografía: Roberto Alvarado, Julio Loyola
- Retoque Digital: Luis de la Fuente, Mónica Pérez
- Internet: Karen Rodríguez, Julio Vázquez, Omar Flores, Omar Avalos
- Rodrigo Hernández
- Sistemas: Luis Angel Cortazar, Carlos Chamú
- Fotografía: Eduardo Cabrera

MARIO NAVARRETE
Director General

ADRIAN CASTILLO
Director Editorial

Subdirectora de Edición
Gilda Cruz Terrazas

Coordinadores

- MÉXICO: David García
- NEGOCIOS: Berenice Luna
- CIUDAD Y ESTADOS: Jonathan Castro, Diego Hernández
- CULTURA Y DESFILE: Adriana Góchez
- MUNDO: Stephanie Reyes
- DISEÑO: Carlos Mora
- NOTICIAS DIGITALES: Federico García
- OPERACIONES DIGITALES: Paola Sánchez

• Gerente de Administración: Julián Méndez

• Directora Comercial: Ileana Salinas
ventaspublicidad@razon.com.mx

Reserva de derechos de autor otorgada por el Instituto Nacional del Derecho de Autor: 04-2009-071618113600-101. Certificado de licitud de contenido No. 12106. Editor responsable: Adrian Castillo de los Cobos. Domicilio: Melchor Ocampo número 193, Torre Privanza, piso 7, colonia Verónica Anzures, delegación Miguel Hidalgo. Código Postal 11300. Impreso en Impresora de Periódicos Diarios, S. de R.L. de C.V., con domicilio en Acalotenco 80, colonia Santo Tomás, delegación Azcapotzalco, México, DF. Código Postal 02020. Teléfono 5352 0999. Distribuido por la Unión de Expendedores y Vendedores de los Periódicos de México, AC, con domicilio en Guerrero No. 50, colonia Guerrero, Código Postal 06350. El contenido de los artículos es responsabilidad exclusiva de los autores. Todos los derechos están reservados. Queda prohibida la reproducción parcial o total del material publicado.

MOCTEZUMA & ASOCIADOS
DISEÑO Y EDICIÓN

Contáctenos:
Conmutador: 55-5260-6001
Publicidad: 55-5083-0500
Suscripciones: 55-5250-0109
Para llamadas del interior:
800-8366-868
La Razón de México
Nueva época
Año de publicación 15
Número de edición: 4631
Replicas: replicas@razon.com.mx

ESTADOS

PANORAMA DEL PAÍS

VIERNES 26.04.2024

Tel. 555260-6001

Ordenan que en Jalisco el aborto ya no sea delito

EL SEGUNDO TRIBUNAL Colegiado determinó inconstitucionales los artículos que prohíben de forma absoluta la interrupción legal del embarazo en el Código Penal de Jalisco. Los magistrados determinaron que el Congreso de Jalisco tiene que eliminar el delito de aborto autoprocuroado y consentido.



Foto: Cuartoscuro

39

Días de protesta tienen los policías

POLICÍAS de Campeche exigen la renuncia de la titular de Seguridad, Marcela Muñoz, y otros mandos.

“Ya sabían a lo que nos iban a llevar”: policías

Por Cristina Ceja

cristina.ceja@razon.com.mx

POLICÍAS estatales de Campeche, que permanecen en protesta desde el pasado 16 de marzo, afirmaron que sus superiores sabían a los riegos que los iban a exponer y aun así los mandaron al operativo en el penal de Kobén.

La policía estatal Andrea del Pilar González dijo en entrevista con Radio Fórmula que, presuntamente, el exdirector de la policía estatal preventiva Antonio Saradán Solís conocía los riesgos del operativo, por ello les pidió a las uniformadas cargar con una identificación por si les ocurría algo.

EL PASADO 8 de abril, policías de Campeche denunciaron presuntos actos de intimidación por parte del Gobierno de Layda Sanzores debido a la protesta que mantienen.

Eltip

“Antonio Saradán Solís nos dice que llevemos una credencia del elector por si nos pasa algo, para que nos reconozcan, o sea ellos ya sabían a lo que nos iban a llevar, el personal, no sabíamos a dónde íbamos, prácticamente nos citan a nosotros a la 10 de la noche con una lista y que teníamos que firmar que era un servicio extraordinario”, relató la oficial.

Además de Del Pilar González, Yanelly Abigail López y Rodolfo Benjamín señalaron que, a 39 días de protesta, al menos mil policías están en protesta por mejores condiciones laborales, así como para exigir la destitución de la titular de la Secretaría de Protección y Seguridad Ciudadana, Marcela Muñoz.

En 2023, de acuerdo con el Informe de Avances en Materia de Seguridad Pública del Estado de Campeche, la entidad tenía mil 425 policías estatales. Con base en ese número, 70.1 por ciento de los policías del estado se encuentran en protesta actualmente.

Al ser cuestionada sobre cuánto tiempo más aguantará la protesta Abigail López aseguró que seguirán el tiempo que sea necesario.

70

Meses fungió Augusto López como secretario de Gobernación

Alfonso Ramírez Cuéllar

“Claudia busca reunirse con todos los sectores”

ELECCIÓN 2024

PRESIDENCIA



Por Cristina Ceja

cristina.ceja@razon.com.mx

El coordinador de los Comités de Apoyo a la candidata presidencial Claudia Sheinbaum Pardo, Alfonso Ramírez Cuéllar, aseguró que la candidata de la coalición Sigamos Haciendo Historia (SHH), se reunirá con madres buscadoras y familiares de personas desaparecidas.

En entrevista para *La Razón*, Ramírez Cuéllar dijo que, además de la reunión con familiares de personas desaparecidas, también se acercará con familiares de víctimas de feminicidios. Las reuniones, comentó, no sólo serán en la campaña, también una vez que sea presidenta.

EL PRÓXIMO domingo el Instituto Nacional Electoral llevará a cabo el segundo Debate Presidencial a las 20:00 horas entre Claudia Sheinbaum, Xóchitl Gálvez y Jorge Álvarez.

Eldato

Adelantó que el equipo de la morenista está trabajando en diseñar políticas públicas que incluyan a los migrantes.

¿Cómo califica hasta el momento la campaña de Claudia Sheinbaum?

La campaña de Claudia Sheinbaum ha sido muy exitosa, pues ha establecido una cercanía con la gente, mostrando empatía con sus necesidades principales a lo largo y ancho del país.

Todas las encuestas muestran una amplia ventaja respecto a la candidata de la oposición, y ello se debe a que sus propuestas tienen eco en la población.

Lejos de confiarse, y aunque la ventaja parece irreversible, es necesario mantener o incluso aumentar el ritmo de campaña.

¿La candidata tendrá reuniones con madres de desaparecidos y con familias de víctimas de feminicidio?

Se tendrán reuniones con las madres y familiares de personas desaparecidas y víctimas de feminicidio no sólo durante la campaña, sino que al asumir la presidencia, se establecerán mecanismos para su atención constante y sistemática.

Es un tema muy sensible en el que los familiares de las víctimas tienen justos reclamos y el Estado requiere profundizar sus acciones.

Los jóvenes, nuevos votantes, son un sector al que se le está poniendo especial atención, ¿considera que la candidata ha logrado llamar la atención de estos?
Los jóvenes están muy interesados

EL COORDINADOR de Comités de Apoyo de la candidata de SHH a la presidencia dice que Sheinbaum se acercará a familiares de desaparecidos y de víctimas de feminicidios; reitera postura progresista de la morenista en desarrollo económico



LA CANDIDATA Claudia Sheinbaum y Alfonso Ramírez Cuéllar (centro), en Sinaloa.

98

Mil personas integran la lista nominal en México

“

LEJOS DE confiarse, y aunque la ventaja parece irreversible, es necesario mantener o incluso aumentar el ritmo de la campaña (de Claudia Sheinbaum)

Alfonso Ramírez Cuéllar

Coord. de los Comités de Apoyo a Claudia Sheinbaum

”

en las propuestas que incidirán en su vida laboral, familiar y social.

La juventud siempre ha sido el principal motor de cambio de una sociedad, con ideas progresistas y una visión innovadora sobre cómo abordar los problemas del país. Es por ello que la candidata tiene en especial consideración a este sector, que tiene siempre presentes temas como el empleo juvenil, la educación universitaria y la conservación del medio ambiente.

¿Sheinbaum asistirá a la Ibero como ya lo hizo Xóchitl Gálvez?

Claudia busca reunirse con todos los sectores de la sociedad, de manera incluyente y abierta. Sé que tiene presente esa invitación, como muchas otras, y sólo es cuestión de coordinarse para no privilegiar la asistencia a algunas universidades y otras no.

En lo que respecta al voto de mexicanos en el extranjero, ¿la candidata los ha cautivado?

Las y los mexicanos en el extranjero siempre han sido fundamentales para el desarrollo del país. La candidata ha

puesto especial atención en ellos, y se está trabajando en diseñar políticas públicas que incluyan a los migrantes y que los acerquen más a sus familias y comunidades de origen.

Una de esas acciones inmediatas será informarles sobre cómo ejercer su derecho al voto, pues desafortunadamente, hemos observado algunos imprevistos en la organización. Pero estoy seguro de que las y los mexicanos que están en el extranjero apoyan a Claudia, pues la ven como la mejor opción para el país.

¿La candidata está lista para el debate?

Desde luego, Claudia es una persona sumamente preparada, que conoce los temas y las implicaciones de cada propuesta. Tiene una gran habilidad para comunicar sus ideas y convencer a los demás sobre las bondades de sus propuestas, por lo que estoy convencido de que volverá a resultar la ganadora.

La doctora tiene una amplia trayectoria en la izquierda, por lo que tiene una postura progresista ante los temas que se abordarán en el debate, como pobreza, desigualdad y crecimiento económico.

¿Sheinbaum y Clara Brugada son amigas y compañeras de lucha?

Sin duda, ambas son compañeras de lucha y representan un mismo proyecto: el de la continuidad de la transformación de la vida pública.

Claudia y Clara tienen mucho tiempo en la izquierda y están convencidas de que las políticas progresistas son lo mejor para el país.

36

Días faltan para las elecciones presidenciales

CIUDAD

PULSO CITADINO

VIERNES 26.04.2024

mexico@razon.com.mx Tel. 555260-6001

CLIMA
PARA HOY

MAX. 28°

MIN. 16°



MAYORMENTE
NUBLADO



SOLICITE AGUA DE EMERGENCIA
Consulte cómo con el QR

NÚMERO ÚTIL
LOCATEL
5556581111

Solicitud de trámites ya se hace por WhatsApp

EL TITULAR de la Agencia Digital de Innovación Pública, Eduardo Clarck, presentó el Chatbot para facilitar las solicitudes de trámites y servicios gubernamentales por medio de WhatsApp. Para utilizar el servicio, se debe enviar al número de Locatel 55 5658 1111 la palabra "hola" para iniciar la conversación.

Caso Cártel Inmobiliario

ARRECIA LA BATALLA POR LA CAPITAL

EQUIPO de Santiago Taboada denuncia presunta triangulación de recursos en Iztapalapa; Clara Brugada anuncia que impugnará medida cautelar del IECM

Por Eunice Cruz

eunice.cruz@razon.com.mx

El equipo de campaña del candidato de la coalición Va X la CDMX a la Jefatura de Gobierno, Santiago Taboada Cortina, informó que presuntamente al menos 20 empresas fantasmas han triangulado cerca de 300 millones de pesos en obras de la alcaldía Iztapalapa.

En conferencia, el asesor de campaña del aspirante, Roberto Gil Zuarth, detalló que las firmas habrían recibido recursos por parte del Gobierno capitalino y otras demarcaciones.

"Algunas de ellas reciben contratos del gobierno de Iztapalapa, otras reciben, subcontratan con esas empresas contratistas y luego realizan operaciones para dispersar el monto o los montos recibidos entre ellas mismas y entre otras empresas.

"Esas empresas suman más de 300 millones de pesos de recursos públicos de la alcaldía de Iztapalapa, del Gobierno de la Ciudad de México, del Sistema DIF de la Ciudad de México y de algunas otras alcaldías", mencionó Gil Zuarth.

El anuncio se da luego de que el 21 de abril, en el segundo Debate Chilango, Taboada Cortina acusó a su adversaria morenista por presuntas irregularidades durante su administración en Iztapalapa

"Vamos a hablar de tu socio, porque todas las ligas llevan a Iztapalapa. ¿Cómo ves que los contratos que tienes de las Utopías, los socios están relacionados con René Bejarano? Por supuesto, es el que te va a financiar la campaña, el que te opera", dijo en el debate.

Explicó que entre las empresas están la constructora Trueno, cuyos socios Mario Castillo Landgrave Ibáñez y María del Pilar Landgrave Ibáñez están vinculados con René Bejarano, ligado a varios videoescándalos.

De acuerdo con el panista, la constructora Trueno se encargaba en asesoría o servicios integrales para otras firmas. En 2021, dijo, incorporó a su objeto social el concepto de Construcción de Vivienda Unifamiliar y familiar. En ese entonces sólo tenía un contrato con el Gobierno local por un millón de pesos.

Gil Zuarth dijo que desde ese año aumentaron las construcciones y pasó de uno a 30 millones para el siguiente año, pero a los tres años, la empresa acumulaba más de 100 millones de pesos, a la par, la firma facturó a otras empresas contratistas las cuales sumaron más de 300 millones de pesos de recursos públicos.

RENÉ Bejarano dijo el miércoles a Radio Fórmula que no está involucrado en supuestos actos de corrupción y aclaró que no colabora de manera directa en la campaña de Clara Brugada

Eldato

El panista externó que hay contratos que dejan utilidad sospechosa, que se encargan de deducir gastos para "comerse el impuesto, es decir, al moche hay que agregarle el IVA".

Por Claudia Arellano

claudia.arellano@razon.com.mx

La candidata de la coalición Sigamos Haciendo Historia, Clara Brugada Molina, anunció que impugnará la medida cautelar emitida por el Instituto Electoral de la Ciudad de México (IECM) a favor de su adversario, Santiago Taboada Cortina, para que no se le relacione con el llamado Cártel Inmobiliario.

En conferencia, la morenista acusó al órgano electoral capitalino de llevar a cabo un presunto acto de censura sobre este tema de presunta corrupción inmobiliaria investigada por la Fiscalía General de Justicia local en la alcaldía Benito Juárez.

"Con estas medidas, quieren que no se hable más de un tema de interés público, de interés para la ciudadanía, quieren silenciar un asunto de relevancia para los habitantes de la Ciudad de México", mencionó.

Esto, porque la noche del miércoles, el IECM informó sobre la medida cautelar para retirar publicaciones presuntamente calumniosas contra el aspirante de la coalición Va X por la CDMX.

De acuerdo con la autoridad, esto es por expresiones emitidas en redes sociales por servidores públicos y otras personas que

relacionan a Taboada Cortina con el "Cártel Inmobiliario" y "Cartel de la Corrupción".

También ordenó evitar expresiones denostativas sobre la posible constitución de las conductas delictivas tales como "Santiago Tajada" y "Santiago Tajada, candidato de las mafias".

"Estos consejeros quieren: uno, censurar a quien ha expresado y señalado la corrupción; y dos, evitar futuras voces que hablen de ese tema, del cártel inmobiliario y de la corrupción", comentó ayer Brugada Molina.

La candidata de Morena-PT-PVEM mencionó que la resolución emitida por los consejeros es parcial y no se sostiene ante las evidencias de corrupción del Cártel Inmobiliario, pues hay más de 30 funcionarios de Benito Juárez involucrados, entre acusados, detenidos, fugados, detenidos y sentenciados y que aceptaron su culpa y han devuelto al erario bienes por más de 100 millones pesos.

La exalcaldesa en Iztapalapa señaló que existe un doble rasero en el actuar del IECM para atender las quejas y denuncias que se presentan, pues de 18 quejas por mentiras y calumnias presentadas por su equipo, anteriores a las presentadas por la oposición, solamente dos han sido discutidas, contrario a las cuatro quejas resueltas antier.

EN DÍAS pasados la morenista dijo que si el IECM otorgaba a al panista la medida cautelar, pediría a sus simpatizantes llevar a cabo campañas informativas del Cártel Inmobiliario.

Eltip



SANTIAGO Taboada, durante la clausura del foro Alcaldes de México, ayer.



CLARA Brugada, durante una asamblea territorial en Cuajimalpa, ayer.

Edictos, Avisos Notariales y Convocatorias

Publicaciones al Tel. 55 28 82 49 70 y/o 55 79 65 15 44 edictos@razon.com.mx y/o sairi.pelaez@razon.com.mx

JUZGADO 36 CIVIL DE PROCESO ESCRITO SECRETARIA "A" EXP. 93/2019 EDICTO Que en los autos del juicio ORDINARIO CIVIL promovido por CAMPOS REYEROS LOURDES MARIA DE JESUS...

EDICTO Al calce un sello con el Escudo de Nacional que dice: Estados Unidos Mexicanos, Poder Judicial de la Ciudad de México, Juzgado Cuadragésimo Sexto Civil de la Ciudad de México, Secretaría "A", Expediente 319/2023.

EDICTO En los autos del JUICIO ESPECIAL HIPOTECARIO promovido BANCO MONEX, SA INSTITUCION DE BANCA MULTIPLE MONEX GRUPO FINANCIERO EN SU CARACTER UNICA Y EXCLUSIVAMENTE COMO FIDUCIARIO DEL FIDEICOMISO EMPRESARIAL IRREVOCABLE DE ADMINISTRACION Y GARANTIA NUMERO F/3443...

JUZGADO 17º CIVIL. SRIA. "A". EXP: 773/2021 EDICTO. REMATE EN PRIMERA ALMONEDA En cumplimiento a lo ordenado por autos de fechas CATORCE, QUINCE Y VEINTE DE MARZO DEL DOS MIL VEINTICUATRO...

EDICTOS. EXP. No. 79/2021 En los autos del JUICIO ESPECIAL HIPOTECARIO promovido por SCOTIABANK INVERLAT, S.A. INSTITUCION DE BANCA MULTIPLE...

DeRápido

ALISTA SALOMÓN DENUNCIAS. El candidato de Movimiento Ciudadano a Jefe de Gobierno, Salomón Chertorivski, afirmó que sus adversarios Santiago Taboada y Clara Brugada ya superaron el tope de gastos de campaña...



AVISO NOTARIAL PRIMERA PUBLICACIÓN

Por escritura número sesenta y dos mil quinientos setenta y uno, de fecha 22 de abril de 2024, ante mí, se hizo constar que las señoras MICHELLE CARLOS SUAREZ y MARIA FERNANDA CARLOS SUAREZ...

PODER JUDICIAL DE LA FEDERACIÓN TRIBUNAL COLEGIADO DE CIRCUITO AL MARGEN EL ESCUDO NACIONAL QUE DICE: ESTADOS UNIDOS MEXICANOS...

PODER JUDICIAL DE LA FEDERACIÓN CONSEJO DE LA JUDICATURA FEDERAL PODER JUDICIAL DE LA FEDERACIÓN ESTADOS UNIDOS MEXICANOS Quinto Tribunal Laboral Federal de Asuntos Individuales en el Estado de México...



MAURICIO Huesca con integrantes de la Red de Observación Electoral.

Tira IECM a Morena 21 posteos en las redes

ELECCIÓN 2024
JEFATURA DE GOBIERNO

Por Eunice Cruz
eunice.cruz@razon.com.mx

EL CONSEJERO del Instituto Electoral de la Ciudad de México (IECM), Mauricio Huesca Rodríguez, comentó que se obligó a distintos funcionarios de Morena y aliados a bajar 21 publicaciones en redes sociales, ya que acusaban al candidato de la coalición Va X la CDMX, Santiago Taboada Cortina, de diversos delitos, lo cual va contra la ley.

En entrevista con *La Razón*, el consejero señaló que la libertad de expresión permite mencionar los delitos, mas no hacer señalamientos de imputación.

MORENA acusó el pasado 23 de abril que la candidata a la Presidencia, Xóchitl Gálvez, encabezó un Cártel Inmobiliario similar al de Benito Juárez pero en Miguel Hidalgo.

Eltip

Detalló que en la denuncia que se presentó había 21 publicaciones de servidores públicos como senadores.

"A ellos (los senadores) se les ordenó bajar las publicaciones no por calumnia, sino porque son servidores públicos y ninguno de ellos puede hacer manifestaciones a favor o en contra de algún candidato", detalló.

Dijo que hay otra serie de publicaciones que se mandaron a bajar por posible calumnia, las cuales, le atribuyen a Taboada Cortina los delitos de corrupción, enriquecimiento ilícito, autorizaciones ilegales y delincuencia organizada. En este caso fueron 19 publicaciones.

Huesca Rodríguez explicó que nombrar al Cártel Inmobiliario no está prohibido en el debate público, por eso, las publicaciones de Brugada fueron amparadas en la libertad de expresión.

Huesca Rodríguez comentó que el IECM cuenta con 850 quejas, las cuales se han procesado a la par, recordó que el miércoles Clara Brugada presentó una queja en contra de Taboada en la que alega que hay calumnia en su contra, por lo que se le obligó bajar publicaciones que sugieren que es corrupto y tiene vínculos de corrupción con René Bejarano.

Aseguró que no hay inequidad por parte del IECM, pues actúa como árbitro que tiene que "tarjetear" a cualquier candidato que hace pronunciamientos fuera del orden constitucional, por lo que, aclaró, siempre habrá un partido en desacuerdo.

Asesinó a seis, precisa la Fiscalía

Confirman 7 víctimas del feminicida de Iztacalco

Por Eunice Cruz
eunice.cruz@razon.com.mx

El coordinador territorial de la Fiscalía General de Justicia de la Ciudad de México, Ulises Lara López, confirmó que, al momento, serían siete las víctimas de Miguel "N", conocido como el feminicida de Iztacalco.

En un mensaje, el funcionario capitalino externó que el sospechoso podría ser catalogado como un feminicida serial, pues de los siete casos registrados seis fueron víctimas mortales y una más tentativa de feminicidio.

Lara López aclaró que se llevan a cabo estudios en materia de criminalística, fotografía, química, antropología física, entre otros, para identificar a las víctimas.

ENTRE LOS OBJETOS que los policías capitalinos encontraron en el departamento de Miguel "N" están un serrucho, una libreta, restos óseos, rastros biológicos, entre otros.

Eldato

"En cuatro de estos casos, ha sido posible identificar elementos más específicos de las posibles víctimas y se ha tenido acercamiento con los familiares para la confronta genética, estamos avanzando en la identificación de los otros dos restos óseos", expresó.

El funcionario a mencionó que los crímenes presuntamente cometidos por Miguel "N" ocurrieron en 2012, 2015, 2018, 2019 y uno de 2024 aunado al caso de una joven de 17 años, el pasado 16 de abril.

El pasado 23 de abril, *La Razón* informó que información a la cual se tuvo detalla que elementos de la Secretaría de Seguridad Ciudadana atendieron la emergencia ocurrida en una vivienda de la colonia La Cruz Coyoyua.

Entraron al edificio donde rentaban varias familias y al inspeccionarlo descubrieron que había ocurrido un crimen. En el lugar no sólo hallaron el cuerpo de la niña asesinada, también a su madre herida. Miguel "N" fue detenido en el sitio

EL ENCARGADO del órgano autónomo, Ulises Lara, informa que ya hubo acercamiento con cuatro familias; pedirán a Guardia Nacional perfil del agresor

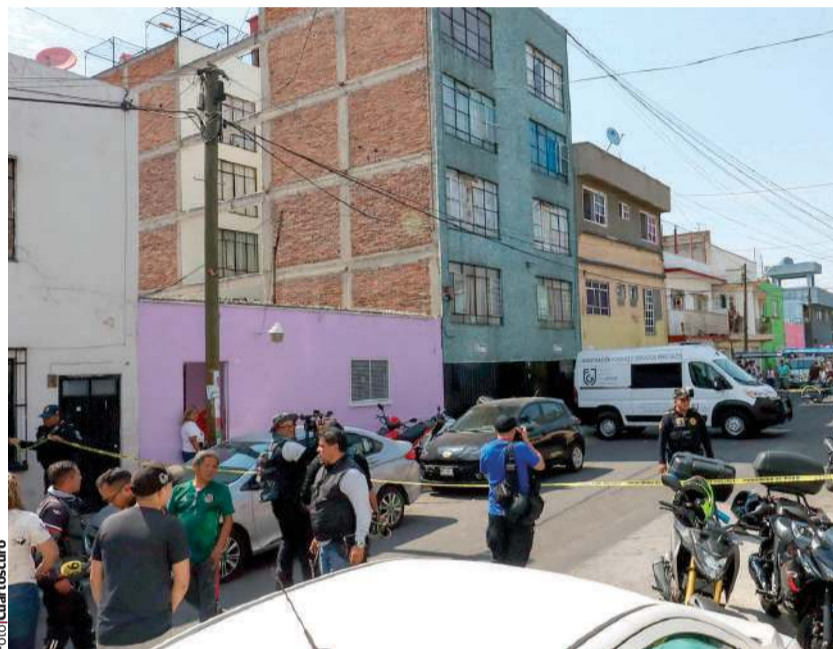

POLICÍAS detuvieron a Miguel "N" el 16 de abril luego de asesinar a una menor de edad.



Miguel "N"
ESTATUS: Vinculado a proceso
PRESUNTOS DELITOS: Feminicidio y feminicidio en grado de tentativa

y el 19 de abril las autoridades lo vincularon a proceso por los presuntos delitos de feminicidio y tentativa de feminicidio.

Lara López aclaró ayer que cinco mujeres de las autoridades encontraron identificaciones en el departamento del sospechoso se encuentran a salvo.

El funcionario local adelantó que solicitarán a la coordinación de la Guardia Nacional en su área científica para complementar y determinar con la mayor cantidad de elementos posibles el perfil delincuencia de Miguel "N".

Ulises Lara señaló que de acuerdo con los testimonios que se han recabado, Miguel "N" nunca mostró conductas violentas o agresivas en su vida diaria, tal como otros casos de criminales seriales, como es el caso del violador del Periférico o el taxista del Ajusco.

"Casos similares se han presentado con otros criminales seriales investigados por la Fiscalía, como el llamado vio-

lador de Periférico, quien a decir de personas que vivían a su alrededor, actuaba como un vecino normal, o bien el caso del taxista del Ajusco a quien se relaciona con tres feminicidios y está en espera de sentencia, a esta persona se le reconocía como un actor de manera ocasional y se encubría con su vehículo de transporte público", mencionó.

El encargado de la Fiscalía capitalina afirmó que, de acuerdo con la Coordinación General de Investigación de Delitos de Género desde 2020, en el tema de feminicidios, hay una disminución sostenida desde 2020 de 17.39 por ciento.

El funcionario mencionó que la capital tiene un incremento de 77 por ciento en las detenciones y vinculaciones a proceso de presuntos agresores de mujeres.

"Que no quepa duda que utilizamos todas las herramientas jurídicas con que contamos para obtener un castigo contundente contra Miguel 'N', dijo Lara López.

17
Años de edad tenía la joven asesinada en Iztacalco

17.30
Por ciento bajaron los feminicidios desde 2020

Detienen a un candidato de Morena ligado a homicidio

Por Eunice Cruz
eunice.cruz@razon.com.mx

POLICÍAS detuvieron al aspirante a concejal por Morena en Benito Juárez, Hugo "N", luego de protagonizar una pelea en un domicilio en la colonia Portales y la cual dejó un hombre fallecido.

De acuerdo con la Secretaría de Seguridad Ciudadana (SSC), los uniformados fueron alertados sobre una riña en una vivienda de la colonia Portales.

En lugar, los elementos de seguridad solicitaron una unidad médica para la atención de la persona que encontraron

inconsciente. Los paramédicos, luego de la revisión, diagnosticaron al hombre de 37 años sin signos vitales.

Por lo anterior, los policías aprehendieron a Hugo "N" y a Alejandra "N", a quienes trasladaron a disposición de las autoridades ministeriales para las indagatorias correspondientes.

Tras la detención, opositores al gobierno capitalino señalaron a Hugo "N" como presunto coordinador de campaña de la candidata de Morena a la alcaldía Benito Juárez, Leticia Varela, lo cual rechazó.

"No es 'coordinador de campaña'. A diario hago equipo con miles de vecinos



POLICÍAS, durante la detención del simpatizante morenista Hugo "N", ayer.

que me acompañan a recorrer la Alcaldía, como ahora mismo lo hago.

"Que los panistas intenten afectarme, a propósito de estos violentos hechos, habla de su desesperación", escribió la aspirante en X.

39
Años de edad tiene Hugo "N"

NEGOCIOS

FINANZAS / ECONOMÍA

VIERNES 26.04.2024

negocios@razon.com.mx Tel. 555260-6001



Grupo Posadas prevé inversión de 14 mil mdp

LA EMPRESA HOTELERA informó que este año y hasta 2026 dará apertura a 21 nuevos hoteles equivalentes a 3,719 cuartos, los cuales aportarán 12% de nuevas habitaciones a la oferta hotelera de la compañía, bajo las marcas Live Aqua, Grand Fiesta Americana, entre otras.

BMV/S&P
57,085.84 ↑ 1.10%

FTSE/BIVA
1,168.60 ↑ 1.02%

Dólar
\$17.6400

Euro
\$18.4541

TIEE 28
11.2450%

UDI
8.128515

Centenario
\$43,700

Mezcla Mexicana
77.73 dpb

Por Daniela Gómez
daniela.gomez@razon.com.mx

Durante el último año, cinco de cada 10 empresas en México fueron víctimas de corrupción al realizar algún trámite en el Gobierno, hecho alarmante para el sector, ya que, en 2023, este delito creció en 48 por ciento a causa de la falta de una estrategia que permitiera combatir adecuadamente este problema público.

Al presentar la Encuesta Nacional sobre Experiencias de Corrupción de Empresas, elaborada por la Confederación Patronal de la República Mexicana y Mexicanos Contra la Corrupción e Impunidad (MCCI), el presidente nacional de la Coparmex, José Medina Mora, destacó que este porcentaje es el más alto de los últimos seis años, ya que, en 2018, 39 por ciento de las empresas se vieron obligadas a pagar un soborno.

EL 51 POR CIENTO de las empresas tiene un código de ética y una de cada cinco cuenta con una política anticorrupción, antisoborno o contra el conflicto de interés.

Eldato

Y aunque en los primeros cuatro años del sexenio la tendencia iba a la baja, en 2022, los casos de corrupción aumentaron nueve puntos porcentuales; esto, derivado de la "incredulidad" de la administración del Presidente Andrés Manuel López Obrador en la capacidad de otras instituciones para erradicar esta práctica que hoy en día afecta a micro, pequeñas, medianas y grandes empresas.

"El Gobierno lo que ha hecho fue dudar de las capacidades de otras instituciones que están ajenas a su ámbito de acción para poder combatir la corrupción y en lugar de cooperar, de coordinar, ha habido esfuerzos unidireccionales para controlar la corrupción. En este sexenio ganó la incredulidad sobre el esfuerzo compartido" aseveró.

De acuerdo con los resultados, 59 por ciento de las empresas que experimentaron corrupción en el último año lo hicieron al realizar un trámite con los gobiernos estatales; mientras que en 55 por ciento de los casos estuvieron involucradas las autoridades municipales y 46 por ciento el Gobierno federal.

Además, del total de las unidades económicas del país que fueron víctimas de este delito, 73 por ciento no denunciaron por dos principales razones: la primera porque consideraron que no sirve de nada (73 por ciento) y la segunda por miedo a las represalias (38 por ciento). Ésta última causa es la que más preocupa, ya que entre 2022 y el año pasado subió 15 puntos porcentuales.

Por otro lado, de las que sí denunciaron (17 por ciento), sólo en cuatro por ciento sí se sancionó al responsable; pero en 50 por ciento de las denuncias no se inició ningún procedimiento legal.

A nivel nacional, seis estados están arriba por arriba de la tasa nacional: Baja California, con 67 por ciento; Puebla, 65

El 70% son del sector transporte

Corrupción afecta a 48% de empresas por falta de estrategia

JOSÉ MEDINA MORA, presidente de la Coparmex, destaca que este porcentaje es el más alto de los últimos seis años; 59% de los casos se dieron al realizar un trámite con gobiernos estatales



A LOS PAÍSES con menos corrupción les ha llevado décadas lograrlo. La lucha contra la corrupción no es un programa anual o una campaña o un decreto, requiere un trabajo en el largo plazo"

José Medina Mora
Presidente nacional Coparmex



HAY QUE COMBATIR la corrupción, porque nos conviene, le conviene a las pequeñas empresas que no haya, porque van a tener mayores ganancias y menos pérdidas"

María Amparo Casar
Presidenta de MCCI



Causas principales de actos de corrupción en empresas

El pago de sobornos fue para disminuir tiempo y costos excesivos

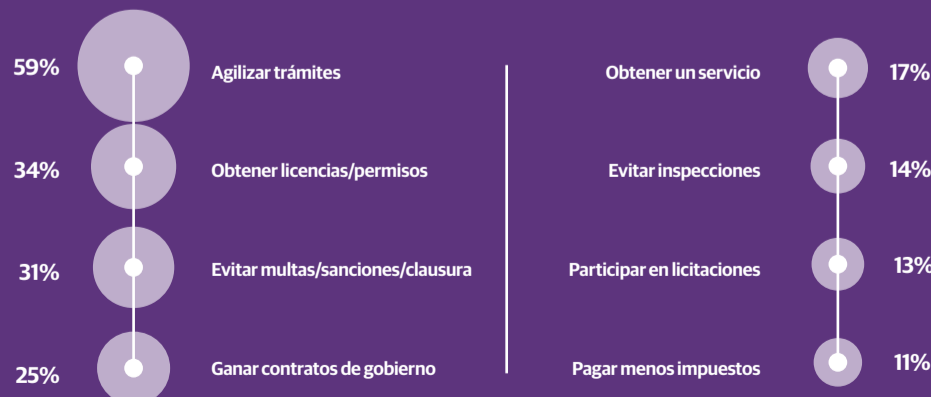

Fuente|Encuesta Data Coparmex

"LEY DE AMNISTÍA, EN CONTRA DE DERECHOS"

LA LEY DE AMNISTÍA representa un retroceso en el avance que se ha tenido en la defensa de derechos humanos, ya que el darle la decisión a una sola persona, va en contra de la protección de los mismos, aseguró José Medina Mora, presidente nacional de la Confederación Patronal de la República Mexicana (Coparmex).

En entrevista con medios, indicó que al sector patronal no le parece adecuado ni la aprobación de la Ley de Amnistía, ni la de en materia de Amparo, al sostener que el limitar a los jueces en sus resoluciones no ayuda a la defensa de las personas que necesitan ampararse contra los abusos de autoridad.

"El hecho de que las decisiones se tomen de manera colegiada siempre es mejor, el darle la decisión a una sola persona, independientemente que sea el titular del Ejecutivo, no nos lleva a la defensa de los derechos humanos, entonces por eso nos parece que no es adecuado ni la Ley de Amnistía, ni la limitación que le ponen a la Ley de Amparo", dijo.

Daniela Gómez

por ciento; Quintana Roo, 64 por ciento; Tlaxcala, 63 por ciento; y Sinaloa con 63 por ciento. En contraste, Durango, Coahuila, Tamaulipas, Querétaro y Guanajuato fueron las entidades con menos reportes.

Entre los sectores que más reportaron corrupción están: transportes, correos y almacenamiento con 70 por ciento de los casos; minería, 57 por ciento; servicios inmobiliarios, 53 por ciento, agricultura, 53 por ciento; construcción y comercio al por mayor, 52 por ciento cada uno.

Las empresas también reportaron que la principal causa por la que pagaron algún soborno fue el agilizar los trámites, con 59 por ciento; seguido por obtener permisos, 39 por ciento; y para evitar multas o clausuras, con 31 por ciento.

RETRASA NEARSHORING. Además, mientras más grandes son las empresas, mayor es el costo que deberán pagar si se ven obligadas a dar un soborno. Es así que 61 por ciento de las grandes compañías reconocieron haber tenido que involucrarse en un acto de corrupción.

En este sentido, José Medina Mora destacó que el costo de la corrupción en el país es alto, ya que "desintensiva la llegada de nueva inversión extranjera", al sostener que las empresas prefieren invertir en otros países como Honduras o Costa Rica ante los procesos lentos de la burocracia en México.

Ante esto, Leonardo Núñez, investigador de MCCI, explicó que una forma de crear una estrategia que le permita al país combatir este problema público es a través de cinco puntos: mejora regulatoria, disminución de cargas innecesarias, simplificación y digitalización de trámites, así como transparencia en las compras públicas y que éstas sean principalmente por licitaciones.

Por Daniela Gómez
daniela.gomez@razon.com.mx

Pese a que más del 60 por ciento del país presenta algún grado de sequía, para este año, la Comisión Nacional del Agua (Conagua) recibió 62.7 millones de pesos para su ejercicio fiscal, lo que representa un recorte de 13 por ciento respecto a 2023, año en el que también se dio la mayor reducción al presupuesto aprobado para el organismo con 36 por ciento menos recursos, reveló la organización México Evalúa.

En su reporte "En la peor sequía de los últimos años, el gobierno cierra la llave a Conagua", indicó que de 2019 hasta el año pasado, la actual administración disminuyó 22 por ciento la inversión en infraestructura de la comisión con respecto al promedio destinado en el sexenio de Felipe Calderón y de Enrique Peña Nieto. Es así que por año se destinó 23.8 mil millones de pesos menos que con sus dos antecesores.

"La sequía en los recursos públicos de la principal entidad encargada de garantizar el acceso al agua potable es preocupante, y todo parece indicar que para este año se continuará cerrando la llave del presupuesto. De ser así, este sexenio quedará marcado como aquel que destinó menos recursos en inversión y subsidios para garantizar el acceso y saneamiento del agua de las últimas cuatro administraciones", destacó.

A su vez, México Evalúa refirió que la reducción histórica del presupuesto de la comisión trajo como consecuencia que la capacidad instalada de plantas de tratamiento de aguas residuales tuviera el crecimiento más bajo en los últimos

Este 2024 recibió 62.7 millones de pesos

Pese a sequía, presupuesto de Conagua se redujo 13%

MÉXICO EVALÚA dice que por año se destinó a la comisión 23.8 mil mdp menos en comparación con otros sexenios; 2.59 millones de viviendas sin suministro

6.9%
De los hogares mexicanos no recibe agua entubada

67.8%
Del consumo de agua se emplea en la agricultura

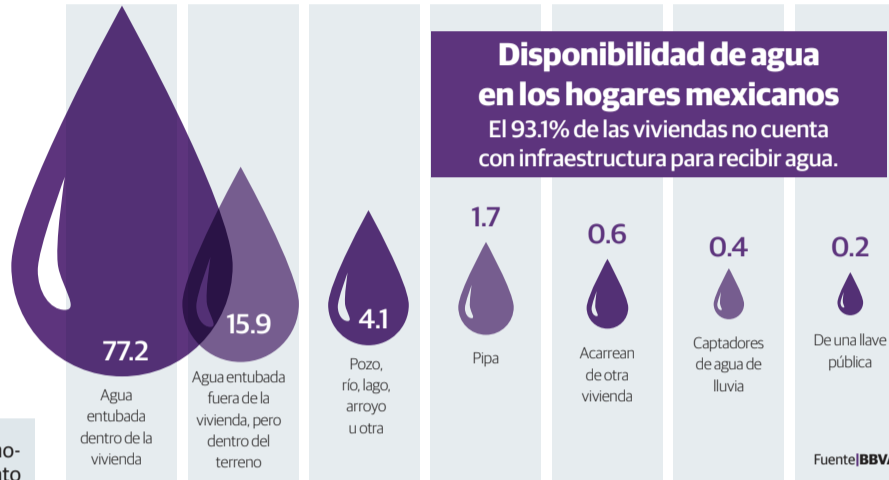

EL 49.5% de hogares en el estrato bajo reciben agua por tandeo mientras que 17.0% de los de ingresos altos son abastecidos de esta forma, de acuerdo con BBVA.

Eldato

cuatro sexenios, ya que aumentó sólo ocho por ciento.

Además de que en este sexenio sólo se pusieron en operación 23 plantas potabilizadoras adicionales; mientras que con el expresidente Peña Nieto se habían puesto en operación 266 plantas adicionales, con Felipe Calderón, 208; y con Vicente

Fox, 155. "Esto evidentemente se termina viendo reflejado en una menor cantidad de agua potable adicional que se pone a disposición de los hogares", enfatizó.

A la par, el número de viviendas con cortes de agua también se incrementó, provocando que varios hogares destinaran más gasto para cubrir el desabasto.

Al respecto, BBVA reportó que, aunque 93.1 por ciento de los hogares cuentan con suministro de agua potable por tubería, esto no garantiza que se reciba el vital líquido a diario.

De acuerdo con su informe "Agua ya no pasa por mi casa: una revisión de la situación hídrica actual", una de cada tres viviendas con acceso a tuberías es abastecida mediante tandeo.

Tan sólo en 2022, 24.6 por ciento de las viviendas mexicanas les llegaba el vital líquido de dos a tres veces a la semana y en 8.8 por ciento el abasto se realizaba una vez por semana o de vez en cuando. Asimismo, a 2.59 millones de viviendas no les llegaba el recurso.

Bajo este contexto, más del 96 por ciento de los hogares en estados como Yucatán y Chihuahua disponía diariamente de agua entubada; mientras que, en Guerrero, Morelos, Baja California Sur y Puebla, la disponibilidad diaria de agua entubada fue menos del 32 por ciento.

EMPRENDER ESTÁ EN NUESTRO ADN

HISTORIAS INSPIRADORAS EN



SOMOS GRANDES

MAÑANA
5:00 PM





SÍGUENOS

SOMOSGRANDESMX
SOMOSGRANDESMX

PESOS Y CONTRAPESOS



PARA COLMO DE MALES

POR ARTURO DAMMARNAL

Ayer escribí que cumplí mi última obligación tributaria del 2023, el pago de impuestos de la declaración anual, que realicé por la obligación legal, no por la ética, que tendría si el gobierno se limitara a realizar, honesta y eficaz, su legítima tarea, la impartición de justicia en su doble vertiente: castigar al violador de derechos (asesino, secuestrador, ladrón), y obligarlo a resarcir a su víctima (cuando sea posible), algo que en México más que regla es excepción (no se denuncia el 94% de los delitos y menos del 1% se resuelven), razón por la cual no existe la obligación ética de pagar impuestos, por más que exista la legal. Para el gobierno es más que suficiente. No debería serlo.

Para colmo de males, el gobierno no solo no cumple con honestidad y eficacia sus legítimas tareas, sino que intenta construir un sistema político de abuso del poder gubernamental, poder para obligar, prohibir y castigar que siempre se ejerce para limitar o prohibir el ejercicio de la libertad individual y el uso de la propiedad privada, lo cual se justifica solo si el fin es garantizar el respeto a los derechos, que verdaderamente lo sean.

Centro la atención en seis intenciones de AMLO (habrá que ver hasta dónde llega). La primera relacionada con el amparo, con el objetivo de limitar sus alcances, en detrimento de la seguridad jurídica y del respeto de los derechos de los ciudadanos. La segunda relacionada con la prisión preventiva oficiosa, con el fin de encarcelar sin previo juicio y condena, en detrimento de la presunción de inocencia y de la justicia. La tercera relacionada con el indulto a delincuentes, con el objetivo de que sea el presidente quien decida quién sí y quién no permanece en prisión, en detrimento de la impartición de justicia. La cuarta relacionada con la intención de que los magistrados de la Suprema Corte de Justicia de la Nación sean electos por voto popular, en detrimento, al final de cuentas, dada la politización que ello supondría, de la división de poderes. La quinta (que ya fue aprobada en la Cámara de Diputados, como lo será en la de Senadores, restando ver que dirá, ante la segura judicialización del asunto, la Suprema Corte de Justicia de la Nación), relacionada con la apropiación, de parte del Ejecutivo Federal, de los recursos depositados en las cuentas inactivas de las Afores, de personas mayores de 70 años, violando el derecho de propiedad privada. La sexta relacionada con el Plan C, con la intención de que, quien vote por Sheinbaum para la presidencial, también lo haga por los diputados de Morena y sus aliados (PVEM y PT), con la intención de eliminar los contrapesos en el Congreso de la Unión.

Todo lo anterior, ¿a qué responde? A la intención de concentrar el poder en manos del presidente (sea quien sea), y que su división en ejecutivo, legislativo y judicial sea cada vez más de forma que de fondo, más apariencia que realidad. Y a ese gobierno, con esas intenciones, se nos obliga a los contribuyentes a financiar (¿o debo escribir *subsidiar*?), obligándonos a entregarle una parte de nuestro ingreso, una parte del producto de nuestro trabajo, lo cual se justifica solo si ese dinero se destina a la realización honesta y eficaz de la legítima tarea del gobierno, la impartición de justicia, lo único que justifica el cobro de impuestos, algo que ni remotamente sucede.

arturodammm57@gmail.com @ArturoDammArnal

Resalta facilidades durante la pandemia

México, de los de menor carga fiscal salarial: OCDE

Redacción

México es uno de los países de la Organización para la Cooperación y el Desarrollo Económicos (OCDE) en los que más disminuyó la carga fiscal sobre el salario durante el año pasado, con una baja de 0.98 puntos porcentuales y situarse en 20 por ciento, principalmente por una baja en el Impuesto sobre la Renta (ISR).

La OCDE ubicó a México en las últimas tres posiciones de países con menor carga, sólo después de Chile, que tiene una carga de 7.1 por ciento, por un aumento de 0.15 puntos porcentuales y Colombia, que tiene cero por ciento de carga.

EN MÉXICO, el trabajador soltero enfrentó una tasa impositiva promedio neta de 11 por ciento en 2023, en comparación con el promedio de la OCDE del 24.9 por ciento.

Eldato

De acuerdo con su informe anual sobre la carga fiscal de los salarios, en el país la Ley Federal de Trabajo, que entró en vigor en 2023, conocida como "vacaciones dignas", estipuló una prima vacacional del 25 por ciento sobre el salario; además del aguinaldo de 15 días de salario del trabajador, con deducciones de 15 y 30 unidades mínimas de actualización (UMAs).

Asimismo, contempla las deducciones por gastos de transporte escolar, gastos médicos, aportes complementarios a Afores, donaciones, gastos de sepelio, etc.

La OCDE señaló que desde 2016 se incrementó el monto límite para las deducciones personales. El nuevo límite es el mínimo entre el 15 por ciento de los ingresos brutos del contribuyente y un monto equivalente a cinco UMAs anuales, lo que equivale a 189 mil 222 pesos en 2023.

"Este límite no aplica para matrícula de escuelas privadas, aportes complementarios a las cuentas personales de jubilación, honorarios profesionales y gastos médicos en caso de incapacidad o invali-

EL ÓRGANO INTERNACIONAL informa que el país se ubica entre las tres naciones con menores obligaciones; destaca incremento de la deducciones personales desde 2016

Deducciones

Deducciones de los gastos educativos del contribuyente por cuenta propia, de su cónyuge, padres o hijos, entre otros, para los siguientes niveles educativos.

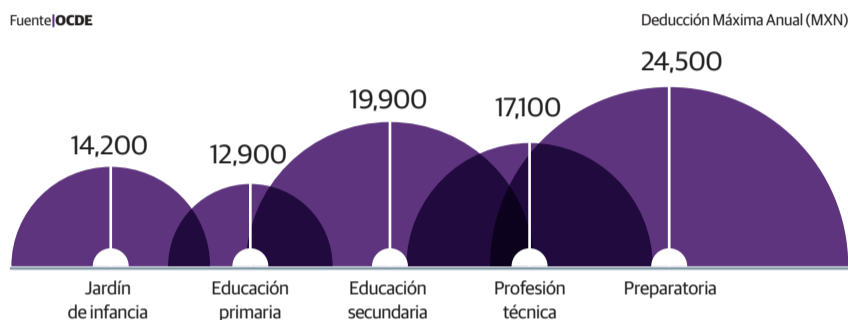

dez. Desde 2022 este límite se aplica a las donaciones benéficas", detalla el informe.

Por otro lado, la OCDE destacó que la Ley de Seguridad Social promulgada en julio de 1997 cambió fundamentalmente la financiación de la seguridad social de los empleados no gubernamentales, que pasó de un plan de reparto a cuentas individuales financiadas, las Afores.

Además de que el gobierno no administra estas cuentas, se crearon nuevas instituciones financieras privadas específicamente para este propósito; sin embargo, la obligación contractual es entre los trabajadores y el gobierno, no con el administrador privado de los fondos, porque legalmente todavía se consideran contribuciones a la seguridad social, independientemente de quién administre los fondos.

"El Gobierno federal también contribuye a cada cuenta de pensión y garantiza una pensión mínima a cada beneficiario del sistema de seguridad social, independientemente también de la administración de los fondos", destaca el informe.

La organización destacó los cambios en la fiscalidad del trabajo por la pandemia de Covid-19, con la extensión de plazos para presentar la declaración anual.

UN TRABAJADOR casado y con dos hijos en México tuvo la cuña fiscal número 29 más baja de la Organización internacional en 2023, con un 20 por ciento.

Eltip

1%
Del salario mensual va para servicios sociales y guardería

1.75%
Del salario del trabajador va para seguros de invalidez

Proponen transporte público gratuito en CDMX

Por Cuahutli R. Badillo
negocios@razon.com.mx

CON LA FINALIDAD de mejorar la equidad social, la sostenibilidad urbana, hacer más accesible la movilidad de las personas y mejorar la economía de las familias, CoRe, Ciudades Vivibles y Amables, presentó el estudio ¿Transporte público gratuito en la Ciudad de México?, en el que se plantea la viabilidad de que haya transporte público gratuito en la capital del país.

La asociación civil, que trabaja en temas de urbanismo, sostuvo que en la Ciudad de México se realizan 8.6 millones de viajes diarios en transporte público; también, alrededor del 55 por ciento de las familias tienen ingresos medios a bajos e invierten 20 por ciento de sus ingresos en transporte, por lo que al tener un programa así, las familias tendrían un ahorro significativo en sus ingresos.

Itzel Hernández y Víctor Alvarado, autores del estudio, señalaron que la implementa-

ción de un programa de este tipo tiene como principales motivaciones las económicas, porque se genera un ahorro para las personas que ganan salarios bajos; ambientales, ya que se reduce el uso de vehículos privados y las emisiones contaminantes; de movilidad, al alentar el uso del transporte público y eliminar la congestión vial; las operativas, al minimizar costos relacionados con el cobro y gestión de tarifas; sociales, al asegurar el acceso universal al transporte y favorecer la equidad y el acceso de oportunidades para todas las personas.

No obstante, señalaron, la implementación de los esquemas de gratuidad en el transporte público se definen en función de los intereses y prioridades de la ciudad. Asimismo, consideraron que hay diversos ejemplos internacionales que muestran la viabilidad y sostenibilidad de un proyecto como éste.

Eldato

EL TRANSPORTE público en la CDMX representa el 49.8% del total de viajes en la entidad, aproximadamente 8.6 millones.



COMISIÓN NACIONAL DEL SISTEMA DE AHORRO PARA EL RETIRO
BANAMEX SIEFORE DE APORTACIONES VOLUNTARIAS PLUS, S.A. DE C.V., SOCIEDAD DE INVERSIÓN ESPECIALIZADA DE FONDOS PARA EL RETIRO
(Antes CITIBANAMEX SIEFORE DE APORTACIONES VOLUNTARIAS PLUS, S.A. DE C.V., SOCIEDAD DE INVERSIÓN ESPECIALIZADA DE FONDOS PARA EL RETIRO) SOCIEDAD DE INVERSIÓN DE APORTACIONES VOLUNTARIAS

ESTADO DE SITUACIÓN FINANCIERA AL 31 DE MARZO DE 2024 Y 2023
(Cifras en miles de pesos)

ACTIVO	2024	2023	PASIVO	2024	2023
DISPONIBLE			OBLIGACIONES		
Bancos moneda nacional	12	12	Provisiones para gastos	51	29
Bancos monedas extranjeras	12,404	2,676	Pérdidas por realizar de Instrumentos Financieros Derivados (OTC)	986	436
	12,416	2,688			
INVERSIONES			TOTAL PASIVO	1,037	465
Inversión en valores de renta variable	90,700	61,491			
Plus (Minus) valía en valores de renta variable	3,826	(3,196)			
Inversión en instr. deuda nacional de tasa real denom. en pesos y udis	117,248	110,697			
Plus (Minus) valía instrum. deuda nacional de tasa real denom. en pesos y udis	9,247	13,421			
Inversión en instr. deuda nacional de tasa nominal denom. en pesos	305,698	285,804			
Plus (Minus) valía en instrum. deuda nacional de tasa nom. denom. en pesos	(16,420)	(15,898)			
Inversión en instrum. deuda nacional de tasa nominal en divisas distintas al peso	21,301	24,083			
Plus (Minus) valía instrum. deuda nacional tasa nominal divisas distintas al peso	(5,746)	(5,492)			
Inversión en FIBRAS	9,914	10,590			
Plus (Minus) valía en inversión en FIBRAS	7,313	6,476			
Primas por ejercer de Instrumentos Financieros Derivados (OTC)	8	8			
Inversión en valores extranjeros de deuda	12,723	27,755			
Plus (Minus) valía en inversión en valores extranjeros de deuda	(2,555)	(2,085)			
Inversión en títulos Fiduciarios	40,657	42,148			
Plus (Minus) valía en Títulos Fiduciarios	6,383	8,279			
Otros Activos de Inversión	25,568	26,202			
Plus (Minus) valía en Otros Activos de Inversión	654	119			
	625,522	590,401			
DEUDORES DIVERSOS					
Liquidadora	241	21			
Dividendos o derechos por cobrar	29	16			
Intereses devengados sobre valores	8,593	8,681			
Reportos	10,654	17,130			
Utilidad por realizar de Instrumentos Financieros Derivados (OTC)	4,060	4,940			
	23,577	30,789			
TOTAL ACTIVO	661,515	623,879			

CUENTAS DE ORDEN	2024	2023	CUENTAS DE ORDEN	2024	2023
Valores entregados en custodia	825,522	590,401	Contratos abiertos en Instrumentos Financieros Derivados - Posición corta	-	7,725
Colaterales recibidos por reportos	10,855	17,134	Contratos Adelantados sobre Dólar Americano	-	7,725
Bancos divisas en moneda extranjera	731	139			
Dólares americanos	492	35			
Euros	239	104			
Compromisos futuros por la adquisición de títulos fiduciarios	27,460	39,068	Capital social autorizado	500,000,100.00	500,000,100.00
Contratos abiertos en Instrumentos Financieros Derivados - Posición larga	54,143	65,145	Acciones emitidas	500,000,100,000.00	500,000,100,000.00
Contratos Adelantados sobre Renta Variable Extranjera	44,589	49,456	Acciones en circulación, posición propia	458,964.03	450,000.35
Contratos Adelantados sobre Dólar Americano	9,424	15,560	Acciones en circulación propiedad de los trabajadores	218,542,517.97	216,160,872.65
Contratos de Títulos Opcionales de Renta Variable Nacional	130	130			

La Sociedad Valuadora de esta Sociedad de Inversión determinó:

Una plus (minus) valía de:	\$ 1,703	\$ 1,624
Un valor de los activos netos de:	\$ 660,478	\$ 623,414
El precio de la acción de:	\$ 3.015860	\$ 2.878036

Lic. Amanda Alcántara Cortés
Contador General de SIEFORE
(Firmado)

Declaro bajo protesta de decir verdad que los datos contenidos son auténticos y veraces.

Lic. Luis Armando Kuri Henaine
Director General
(Firmado)

Declaro bajo protesta de decir verdad que los datos contenidos son auténticos y veraces.

Los presentes estados financieros han sido formulados de acuerdo a las reglas de agrupación de cuentas establecidas por la Comisión Nacional del Sistema de Ahorro para el Retiro y bajo la estricta responsabilidad de los funcionarios que suscriben.

ESTADOS DE RESULTADOS INTEGRAL POR LOS PERIODOS DEL 1 DE ENERO AL 31 DE MARZO DE 2024 Y 2023 (Cifras en miles de pesos)

COMISIÓN NACIONAL DEL SISTEMA DE AHORRO PARA EL RETIRO
BANAMEX SIEFORE DE APORTACIONES VOLUNTARIAS PLUS, S.A. DE C.V., SOCIEDAD DE INVERSIÓN ESPECIALIZADA DE FONDOS PARA EL RETIRO
(Antes CITIBANAMEX SIEFORE DE APORTACIONES VOLUNTARIAS PLUS, S.A. DE C.V., SOCIEDAD DE INVERSIÓN ESPECIALIZADA DE FONDOS PARA EL RETIRO) SOCIEDAD DE INVERSIÓN DE APORTACIONES VOLUNTARIAS

	2024	2023
Ingresos por la venta de Valores	34,091	42,338
Intereses, dividendos, premios y derechos	9,444	9,477
Resultado cambiario / Otros productos	(358)	(390)
Resultados por Intermediación con Instr. Financieros Derivados	2,688	2,702
INGRESOS NETOS	45,865	54,127
Costo de ventas de valores	38,542	46,539
Gastos generales	45	40
Comisiones sobre saldos	917	882
EGRESOS NETOS	39,505	47,461
UTILIDAD DE OPERACIÓN	6,360	6,666
OTROS RESULTADOS INTEGRALES PLUS (MINUS) VALÍAS	(612)	6,867
UTILIDAD INTEGRAL DEL EJERCICIO	5,748	13,533

Lic. Amanda Alcántara Cortés
Contador General de SIEFORE
(Firmado)

Declaro bajo protesta de decir verdad que los datos contenidos son auténticos y veraces.

Lic. Luis Armando Kuri Henaine
Director General
(Firmado)

Declaro bajo protesta de decir verdad que los datos contenidos son auténticos y veraces.

Los presentes estados financieros han sido formulados de acuerdo a las reglas de agrupación de cuentas establecidas por la Comisión Nacional del Sistema de Ahorro para el Retiro y bajo la estricta responsabilidad de los funcionarios que suscriben.



COMISIÓN NACIONAL DEL SISTEMA DE AHORRO PARA EL RETIRO
BANAMEX SIEFORE BÁSICA INICIAL, S.A. DE C.V., SOCIEDAD DE INVERSIÓN ESPECIALIZADA DE FONDOS PARA EL RETIRO
(Antes CITIBANAMEX SIEFORE BÁSICA INICIAL, S.A. DE C.V., SOCIEDAD DE INVERSIÓN ESPECIALIZADA DE FONDOS PARA EL RETIRO) SOCIEDAD DE INVERSIÓN BÁSICA

ESTADO DE SITUACIÓN FINANCIERA AL 31 DE MARZO DE 2024 Y 2023
(Cifras en miles de pesos)

ACTIVO	2024	2023	PA SIVO	2024	2023
DISPONIBLE			OBLIGACIONES		
Bancos moneda nacional	62	12	Acreeedores	102,044	238,426
Bancos monedas extranjeras	74,841	170,077	Provisiones para gastos	3,516	1,577
Divisas por recibir	12,753	-	Pérdidas por realizar de Instrumentos Financieros Derivados (OTC)	287,293	469,684
	87,657	170,089			
RESERVADOS			TOTAL PASIVO	392,853	709,687
Depósitos reservados al pago de compromisos futuros en pesos	40,776	100,904			
	40,776	100,904			
INVERSIONES			CAPITAL CONTABLE	2024	2023
Inversión en valores de renta variable	6,246,360	5,110,794	CAPITAL		
Plus (Minus) valia en valores de renta variable	718,953	50,451	CAPITAL CONTRIBUIDO	37,523,263	29,053,618
Inversión en instr. deuda nacional de tasa real denom. en pesos y udis	11,154,332	8,972,542	Capital social pagado	3,202,576	2,571,221
Plus (Minus) valia instrum. deuda nacional de tasa nom. denom. en pesos y udis	530,389	728,840	Prima en venta de acciones	34,320,686	26,482,398
Inversión en instr. deuda nacional de tasa nominal denom. en pesos	18,064,117	12,966,105	CAPITAL GANADO	6,817,748	4,183,203
Plus (Minus) valia en instrum. deuda nacional de tasa nom. denom. en pesos	(535,381)	(499,141)	Resultados de ejercicios anteriores	5,670,365	3,676,141
Inversión en instrum. deuda nacional de tasa nominal en divisas distintas al peso	2,809,629	2,267,423	Resultados del ejercicio	1,147,383	507,062
Plus (Minus) valia instrum. deuda nacional de tasa nominal en divisas distintas al peso	(551,437)	(365,317)	OTROS RESULTADOS INTEGRALES		
Instrumentos otorgados en garantía por operaciones derivadas	137,811	307,466	PLUS (MINUS) VALÍAS	1,033,872	574,935
Plus (Minus) valia instrum. otorgados en garantía por operaciones derivadas	1,505	(2,915)			
Inversión en FIBRAS	530,678	515,886	TOTAL CAPITAL CONTABLE	45,374,882	33,811,757
Plus (Minus) valia en inversión en FIBRAS	459,082	325,077	TOTAL PASIVO MAS CAPITAL	45,767,735	34,521,444
Aportaciones de Instrumentos Financieros Derivados Listados	2,935	13,577			
Primas por ejercer de Instrumentos Financieros Derivados (OTC)	146	142			
Inversión en valores extranjeros de deuda	697,276	467,400			
Plus (Minus) valia en inversión en valores extranjeros de deuda	(21,530)	(19,589)			
Inversión en títulos Fiduciarios	1,739,143	1,217,946			
Plus (Minus) valia en títulos Fiduciarios	338,595	360,837			
Otros Activos de inversión	47,680	47,680			
Plus (Minus) valia en Otros Activos de inversión	(6,304)	(3,309)			
	42,463,981	32,461,897			
DEUDORES DIVERSOS					
Liquidadora	8,532	5,639			
Dividendos o derechos por cobrar	969	-			
Intereses devengados sobre valores	545,516	400,882			
Reportos	1,522,138	822,575			
Utilidad por realizar de Instrumentos Financieros Derivados (OTC)	1,098,166	559,454			
	3,175,321	1,788,554			
TOTAL ACTIVO	45,767,735	34,521,444			

CUENTAS DE ORDEN	2024	2023	CUENTAS DE ORDEN	2024	2023
Valores entregados en custodia	42,461,046	32,448,320	Contratos abiertos en Instrumentos Financieros Derivados - Posición corta	5,994,131	7,270,505
Colaterales recibidos por reportos	1,522,559	822,991	Contratos Adelantados sobre Dólar Americano	1,637,858	2,877,534
Garantías recibidas de Instrumentos Financieros Derivados (OTC)	878,800	95,507	Contratos Adelantados sobre Euros	166,422	675,527
Bancos divisas en moneda extranjera	4,479	9,047	Contratos Adelantados sobre Yenes	1,044,291	198,230
Dólares americanos	3,913	6,179	Contratos Adelantados sobre Otras Divisas	646,575	528,704
Euros	555	1,966	Contratos de Swaps sobre Tasa Fija en Pesos	620,500	722,471
Otras Divisas	10	903	Contratos de Swaps sobre Tasa Fija en Dólar Americano	72,132	83,083
Divisas por recibir	713	-	Contratos de Swaps sobre Tasa Fija en UDIS	29,256	44,068
Euros	713	-	Contratos de Swaps sobre Tasa Fija en Euros	175,096	190,189
Compromisos futuros por la adquisición de títulos fiduciarios	1,930,173	2,135,467	Contratos de Swaps sobre Tasa Variable en Pesos	1,602,000	1,950,700
Contratos abiertos en Instrumentos Financieros Derivados - Posición larga	16,431,449	15,001,512			
Contratos Adelantados sobre Renta Fija (Tasas)	1,062,447	1,005,702	Capital social autorizado	500,000,100.00	500,000,100.00
Contratos Adelantados sobre Renta Variable Extranjera	9,079,068	6,431,549	Acciones emitidas	500,000,100,000.00	500,000,100,000.00
Contratos Adelantados sobre Dólar Americano	2,419,671	3,393,044	Acciones en circulación, posición propia	15,103,213.43	12,528,796.05
Contratos Adelantados sobre Euros	608,305	898,051	Acciones de Siefores, posición de terceros	1.00	1.00
Contratos Adelantados sobre Yenes	290,493	188,667	Acciones en circulación propiedad de los trabajadores	3,187,381,940.57	2,558,600,652.95
Contratos Adelantados sobre Otras Divisas	470,221	91,730			
Contratos de Swaps sobre Tasa Fija en Pesos	1,849,228	2,223,971			
Contratos de Swaps sobre Tasa Fija en Dólar Americano	-	13,271			
Contratos de Swaps sobre Tasa Variable en Pesos	649,756	753,268			
Contratos de Títulos Opcionales de Renta Variable Nacional	2,260	2,260			

La Sociedad Valuadora de esta Sociedad de Inversión determinó:

Una plus (minus) valia de:	\$ 1,033,872	\$ 574,935
Un valor de los activos netos de:	\$ 45,374,882	\$ 33,811,757
El precio de la acción de:	\$ 14.168647	\$ 13.150546

Lic. Amanda Alcántara Cortés
Contador General de SIEFORE
(Firmado)

Declaro bajo protesta de decir verdad que los datos contenidos son auténticos y veraces.

Lic. Luis Armando Kuri Henaine
Director General
(Firmado)

Declaro bajo protesta de decir verdad que los datos contenidos son auténticos y veraces.

Los presentes estados financieros han sido formulados de acuerdo a las reglas de agrupación de cuentas establecidas por la Comisión Nacional del Sistema de Ahorro para el Retiro y bajo la estricta responsabilidad de los funcionarios que suscriben.

ESTADOS DE RESULTADOS INTEGRAL POR LOS PERIODOS DEL 1 DE ENERO AL 31 DE MARZO DE 2024 Y 2023 (Cifras en miles de pesos)

COMISIÓN NACIONAL DEL SISTEMA DE AHORRO PARA EL RETIRO
BANAMEX SIEFORE BÁSICA INICIAL, S.A. DE C.V., SOCIEDAD DE INVERSIÓN ESPECIALIZADA DE FONDOS PARA EL RETIRO
(Antes CITIBANAMEX SIEFORE BÁSICA INICIAL, S.A. DE C.V., SOCIEDAD DE INVERSIÓN ESPECIALIZADA DE FONDOS PARA EL RETIRO) SOCIEDAD DE INVERSIÓN BÁSICA

	2024	2023
Ingresos por la venta de Valores	4,319,586	3,314,224
Intereses, dividendos, premios y derechos	555,947	420,681
Resultado cambiario / Otros productos	1,019	(7,496)
Resultados por Intermediación con Instr. Financieros Derivados	597,242	346,234
INGRESOS NETOS	5,473,794	4,073,643
Costo de ventas de valores	4,262,797	3,517,530
Gastos generales	3,218	3,491
Comisiones sobre saldos	60,396	45,560
EGRESOS NETOS	4,326,411	3,566,581
UTILIDAD DE OPERACIÓN	1,147,383	507,062
OTROS RESULTADOS INTEGRALES		
PLUS (MINUS) VALÍAS	(415,128)	523,766
UTILIDAD INTEGRAL DEL EJERCICIO	732,255	1,030,828

Lic. Amanda Alcántara Cortés
Contador General de SIEFORE
(Firmado)

Declaro bajo protesta de decir verdad que los datos contenidos son auténticos y veraces.

Lic. Luis Armando Kuri Henaine
Director General
(Firmado)

Declaro bajo protesta de decir verdad que los datos contenidos son auténticos y veraces.

Los presentes estados financieros han sido formulados de acuerdo a las reglas de agrupación de cuentas establecidas por la Comisión Nacional del Sistema de Ahorro para el Retiro y bajo la estricta responsabilidad de los funcionarios que suscriben.



COMISIÓN NACIONAL DEL SISTEMA DE AHORRO PARA EL RETIRO
BANAMEX SIEFORE BÁSICA 95-99, S.A. DE C.V., SOCIEDAD DE INVERSIÓN ESPECIALIZADA DE FONDOS PARA EL RETIRO
(Antes CITIBANAMEX SIEFORE BÁSICA 55-59, S.A. DE C.V., SOCIEDAD DE INVERSIÓN ESPECIALIZADA DE FONDOS PARA EL RETIRO) SOCIEDAD DE INVERSIÓN BÁSICA

ESTADO DE SITUACIÓN FINANCIERA AL 31 DE MARZO DE 2024 Y 2023
(Cifras en miles de pesos)

ACTIVO	2024	2023	PASIVO	2024	2023
DISPONIBLE			OBLIGACIONES		
Bancos moneda nacional	12	12	Acreedores	3	28
Bancos monedas extranjeras	124,742	178,518	Provisiones para gastos	973	684
	124,754	178,530	Pérdidas por realizar de Instrumentos Financieros Derivados (OTC)	7,854	151,386
			TOTAL PASIVO	8,830	152,099
INVERSIONES			CAPITAL CONTABLE	2024	2023
Inversión en valores de renta variable	202,102	26,431	CAPITAL		
Plus (Minus) valía en valores de renta variable	13,909	2,624	CAPITAL CONTRIBUIDO	(6,174,729)	(3,868,747)
Inversión en instr. deuda nacional de tasa real denom. en pesos y udís	8,576,831	9,581,502	Capital social pagado	3,656,936	4,350,788
Plus (Minus) valía instrum. deuda nacional de tasa real denom. en pesos y udís	455,281	648,113	Prima en venta de acciones	(9,831,665)	(8,219,535)
Inversión en instr. deuda nacional de tasa nominal denom. en pesos	2,253,535	2,357,097	CAPITAL GANADO	18,437,109	17,743,804
Plus (Minus) valía en instrum. deuda nacional de tasa nom. denom. en pesos	(140,254)	(197,668)	Resultados de ejercicios anteriores	18,299,349	17,592,543
Inversión en Depósito Banxico	7,622	7,977	Resultados del ejercicio	137,760	151,261
Plus (Minus) valía en Depósito Banxico	127	134	OTROS RESULTADOS INTEGRALES		
Inversión en instrum. deuda nacional de tasa nominal en divisas distintas al peso	437,398	425,586	PLUS (MINUS) VALÍAS	307,645	443,543
Plus (Minus) valía instrum. deuda nacional de tasa nominal en divisas distintas al peso	(57,607)	(27,881)	TOTAL CAPITAL CONTABLE	12,570,026	14,318,600
Instrumentos otorgados en garantía por operaciones derivadas	33,752	246,332	TOTAL PASIVO MAS CAPITAL	12,578,856	14,470,698
Plus (Minus) valía instrum. otorgados en garantía por operaciones derivadas	900	(11,620)			
Inversión en FIBRAS	114,018	141,371			
Plus (Minus) valía en inversión en FIBRAS	38,817	32,228			
Aportaciones de Instrumentos Financieros Derivados Listados	486	6,112			
Primas por ejercer de Instrumentos Financieros Derivados (OTC)	45	43			
Inversión en valores extranjeros de deuda	163,376	239,241			
Plus (Minus) valía en inversión en valores extranjeros de deuda	(3,528)	(2,281)			
Valores Prestados	-	5,307			
Plus (Minus) valía de valores prestados	-	(105)			
	12,096,811	13,480,541			
DEUDORES DIVERSOS					
Liquidadora	1,734	2,270			
Intereses devengados sobre valores	159,921	185,353			
Reportos	182,188	545,012			
Intereses devengados sobre valores prestados	-	69			
Utilidad por realizar de Instrumentos Financieros Derivados (OTC)	13,448	78,923			
	357,292	811,627			
TOTAL ACTIVO	12,578,856	14,470,698			

CUENTAS DE ORDEN	2024	2023	CUENTAS DE ORDEN	2024	2023
Valores entregados en custodia	12,096,325	13,469,228	Contratos abiertos en Instrumentos Financieros Derivados - Posición corta	493,624	2,078,166
Valores prestados	-	5,202	Contratos Adelantados sobre Dólar Americano	154,015	993,220
Garantías recibidas por valores prestados	-	5,300	Contratos Adelantados sobre Euros	51,628	145,741
Colaterales recibidos por reportos	182,204	545,165	Contratos Adelantados sobre Otras Divisas	-	1,151
Garantías recibidas de Instrumentos Financieros Derivados (OTC)	9,510	50,369	Contratos de Swaps sobre Tasa Fija en Dólar Americano	990	990
Bancos divisas en moneda extranjera	7,463	9,750	Contratos de Swaps sobre Tasa Fija en Euros	51,191	51,191
Dólares americanos	6,484	8,262	Contratos de Swaps sobre Tasa Variable en Pesos	235,800	885,873
Euros	970	1,371			
Otras Divisas	10	117	Capital social autorizado	500,000,100.00	500,000,100.00
Contratos abiertos en Instrumentos Financieros Derivados - Posición larga	537,708	2,294,480	Acciones emitidas	500,000,028,958.00	500,000,028,958.00
Contratos Adelantados sobre Renta Fija (Tasas)	110,218	66,768	Acciones en circulación, posición propia	5,042,232.78	6,222,966.59
Contratos Adelantados sobre Renta Variable Extranjera	10,134	218,010	Acciones en circulación propiedad de los trabajadores	1,053,927,943.22	1,253,671,824.41
Contratos Adelantados sobre Dólar Americano	126,097	1,016,362			
Contratos Adelantados sobre Euros	-	54,593			
Contratos Adelantados sobre Otras Divisas	2,587	-			
Contratos de Swaps sobre Tasa Fija en Pesos	287,981	932,281			
Contratos de Swaps sobre Tasa Fija en UDÍ	-	5,773			
Contratos de Títulos Opcionales de Renta Variable Nacional	691	691			

La Sociedad Valuadora de esta Sociedad de Inversión determinó:

Una plus (minus) valía de:	\$ 307,645	\$ 443,543
Un valor de los activos netos de:	\$ 12,570,026	\$ 14,318,600
El precio de la acción de:	\$ 11.870047	\$ 11.364917

Lic. Amanda Alcántara Cortés
Contador General de SIEFORE
(Firmado)

Declaro bajo protesta de decir verdad que los datos contenidos son auténticos y veraces.

Lic. Luis Armando Kuri Henaine
Director General
(Firmado)

Declaro bajo protesta de decir verdad que los datos contenidos son auténticos y veraces.

Los presentes estados financieros han sido formulados de acuerdo a las reglas de agrupación de cuentas establecidas por la Comisión Nacional del Sistema de Ahorro para el Retiro y bajo la estricta responsabilidad de los funcionarios que suscriben.

ESTADOS DE RESULTADOS INTEGRAL POR LOS PERIODOS DEL 1 DE ENERO AL 31 DE MARZO DE 2024 Y 2023 (Cifras en miles de pesos)

COMISIÓN NACIONAL DEL SISTEMA DE AHORRO PARA EL RETIRO
BANAMEX SIEFORE BÁSICA 95-99, S.A. DE C.V., SOCIEDAD DE INVERSIÓN ESPECIALIZADA DE FONDOS PARA EL RETIRO
(Antes CITIBANAMEX SIEFORE BÁSICA 55-59, S.A. DE C.V., SOCIEDAD DE INVERSIÓN ESPECIALIZADA DE FONDOS PARA EL RETIRO) SOCIEDAD DE INVERSIÓN BÁSICA

	2024	2023
Ingresos por la venta de Valores	535,911	1,102,086
Intereses, dividendos, premios y derechos	150,812	175,508
Resultado cambiario / Otros productos	(2,716)	(8,913)
Resultados por Intermediación con Instr. Financieros Derivados	(1,843)	33,675
INGRESOS NETOS	682,165	1,302,356
Costo de ventas de valores	525,956	1,129,563
Gastos generales	331	987
Comisiones sobre saldos	18,118	20,546
EGRESOS NETOS	544,405	1,151,095
UTILIDAD DE OPERACIÓN	137,760	151,261
OTROS RESULTADOS INTEGRALES		
PLUS (MINUS) VALÍAS	(288,677)	138,347
UTILIDAD INTEGRAL DEL EJERCICIO	(150,917)	289,608

Lic. Amanda Alcántara Cortés
Contador General de SIEFORE
(Firmado)

Declaro bajo protesta de decir verdad que los datos contenidos son auténticos y veraces.

Lic. Luis Armando Kuri Henaine
Director General
(Firmado)

Declaro bajo protesta de decir verdad que los datos contenidos son auténticos y veraces.

Los presentes estados financieros han sido formulados de acuerdo a las reglas de agrupación de cuentas establecidas por la Comisión Nacional del Sistema de Ahorro para el Retiro y bajo la estricta responsabilidad de los funcionarios que suscriben.



COMISIÓN NACIONAL DEL SISTEMA DE AHORRO PARA EL RETIRO
BANAMEX SIEFORE BÁSICA 60-64, S.A. DE C.V., SOCIEDAD DE INVERSIÓN ESPECIALIZADA DE FONDOS PARA EL RETIRO
(Antes CITIBANAMEX SIEFORE BÁSICA 60-64, S.A. DE C.V., SOCIEDAD DE INVERSIÓN ESPECIALIZADA DE FONDOS PARA EL RETIRO) SOCIEDAD DE INVERSIÓN BÁSICA

ESTADO DE SITUACIÓN FINANCIERA AL 31 DE MARZO DE 2024 Y 2023
(Cifras en miles de pesos)

ACTIVO	2024	2023	PASIVO	2024	2023
DISPONIBLE			OBLIGACIONES		
Bancos moneda nacional	32	12	Acreedores	917,507	169,476
Bancos monedas extranjeras	25,974	112,542	Provisiones para gastos	3,816	2,510
Divisas por recibir	985,158	-	Pérdidas por realizar de Instrumentos Financieros Derivados (OTC)	240,166	554,728
	1,011,164	112,554			
RESERVADOS			TOTAL PASIVO	1,161,490	726,715
Depósitos reservados al pago de compromisos futuros en pesos	-	145,240			
		145,240			
INVERSIONES			CAPITAL CONTABLE	2024	2023
Inversión en valores de renta variable	3,169,699	4,571,467	CAPITAL		
Plus (Minus) valia en valores de renta variable	237,630	(170,031)	CAPITAL CONTRIBUIDO	(109,342,462)	(102,525,986)
Inversión en instr. deuda nacional de tasa real denom. en pesos y udís	24,175,466	27,242,603	Capital social pagado	3,994,228	4,574,078
Plus (Minus) valia instrum. deuda nacional de tasa real denom. en pesos y udís	1,579,863	2,332,276	Prima en venta de acciones	(113,336,691)	(107,100,064)
Inversión en instr. deuda nacional de tasa nominal denom. en pesos	9,622,958	10,228,454	CAPITAL GANADO	156,560,115	153,551,451
Plus (Minus) valia instrum. deuda nacional de tasa nominal denom. en pesos	(373,351)	(673,879)	Resultados de ejercicios anteriores	155,425,384	152,913,595
Inversión en Depósito Banxico	7,778	4,345	Resultados del ejercicio	1,134,730	637,856
Plus (Minus) valia en Depósito Banxico	130	73	OTROS RESULTADOS INTEGRALES		
Inversión en instrum. deuda nacional en divisas distintas al peso	2,518,802	2,083,229	PLUS (MINUS) VALÍAS	1,790,903	1,938,435
Plus (Minus) valia instrum. deuda nacional tasa nominal divisas distintas al peso	(381,182)	(205,038)			
Instrumentos otorgados en garantía por operaciones derivadas	77,530	431,118	TOTAL CAPITAL CONTABLE	49,008,555	52,963,901
Plus (Minus) valia instrum. otorgados en garantía por operaciones derivadas	(622)	14,882	TOTAL PASIVO MAS CAPITAL	50,170,046	53,690,615
Inversión en FIBRAS	502,077	544,772			
Plus (Minus) valia en Inversión en FIBRAS	269,316	214,426			
Aportaciones de Instrumentos Financieros Derivados Listados	-	3,460			
Primas por ejercer de Instrumentos Financieros Derivados (OTC)	457	442			
Inversión en valores extranjeros de deuda	934,564	722,493			
Plus (Minus) valia en Inversión en valores extranjeros de deuda	(51,532)	(28,187)			
Inversión en títulos Fiduciarios	3,411,702	3,451,839			
Plus (Minus) valia en títulos Fiduciarios	517,387	489,054			
Valores Prestados	69,456	145,152			
Plus (Minus) valia de valores prestados	(6,534)	(9,074)			
Otros Activos de Inversión	-	249,668			
Plus (Minus) valia en Otros Activos de Inversión	-	(26,067)			
	46,281,395	51,617,477			
DEUDORES DIVERSOS					
Liquidadora	999,413	7,793			
Dividendos o derechos por cobrar	1,087	-			
Intereses devengados sobre valores	521,499	613,494			
Reportos	573,702	268,481			
Premios por cobrar por préstamo de valores	5	6			
Intereses devengados sobre valores prestados	1,748	3,806			
Utilidad por realizar de Instrumentos Financieros Derivados (OTC)	780,032	921,765			
	2,877,487	1,815,344			
TOTAL ACTIVO	50,170,046	53,690,615			
			Cuentas de Orden	2024	2023
CUENTAS DE ORDEN	2024	2023	Contratos abiertos en Instrumentos Financieros Derivados - Posición corta	2,992,367	11,172,143
Valores entregados en custodia	46,218,572	51,477,939	Contratos Adelantados sobre Dólar Americano	836,254	3,189,173
Valores prestados	62,822	136,079	Contratos Adelantados sobre Euros	-	2,267,469
Garantías recibidas por valores prestados	68,476	144,864	Contratos Adelantados sobre Yenes	1,354,782	1,005,129
Colaterales recibidos por reportos	573,804	268,546	Contratos Adelantados sobre Otras Divisas	577,034	573,454
Garantías recibidas de Instrumentos Financieros Derivados (OTC)	704,831	462,301	Contratos de Swaps sobre Tasa Fija en Pesos	23,000	3,288,000
Bancos divisas en moneda extranjera	1,515	5,808	Contratos de Swaps sobre Tasa Fija en Dólar Americano	81,058	81,058
Dólares americanos	851	2,772	Contratos de Swaps sobre Tasa Fija en Euros	120,240	120,240
Euros	653	1,893	Contratos de Swaps sobre Tasa Variable en Pesos	-	647,620
Otras Divisas	10	1,143			
Divisas por recibir	59,590	-	Capital social autorizado	500,000,100.00	500,000,100.00
Dólares americanos	59,590	-	Acciones emitidas	500,000,100,000.00	500,000,100,000.00
Compromisos futuros por la adquisición de títulos fiduciarios	2,787,415	3,760,284	Acciones en circulación, posición propia	19,006,245.70	22,568,763.57
Contratos abiertos en Instrumentos Financieros Derivados - Posición larga	8,724,979	18,514,112	Acciones en circulación propiedad de los trabajadores	3,975,221,898.30	4,551,509,615.43
Contratos Adelantados sobre Renta Fija (Tasas)	494,751	1,034,049			
Contratos Adelantados sobre Renta Variable Extranjera	5,283,861	6,248,586			
Contratos Adelantados sobre Dólar Americano	930,352	3,948,778			
Contratos Adelantados sobre Euros	533,968	2,218,324			
Contratos Adelantados sobre Yenes	770,940	823,091			
Contratos Adelantados sobre Otras Divisas	479,749	97,308			
Contratos de Swaps sobre Tasa Fija en Pesos	201,298	811,298			
Contratos de Swaps sobre Tasa Fija en UDIS	-	37,620			
Contratos de Swaps sobre Tasa Variable en Pesos	23,000	3,288,000			
Contratos de Títulos Opcionales de Renta Variable Nacional	7,059	7,059			

La Sociedad Valuadora de esta Sociedad de Inversión determinó:

Una plus (minus) valia de:	\$ 1,790,903	\$ 1,938,435
Un valor de los activos netos de:	\$ 49,008,555	\$ 52,963,901
El precio de la acción de:	\$ 12.269844	\$ 11.579141

Lic. Amanda Alcántara Cortés
Contador General de SIEFORE

(Firmado)

Declaro bajo protesta de decir verdad que los datos contenidos son auténticos y veraces.

Lic. Luis Armando Kuri Henaine
Director General

(Firmado)

Declaro bajo protesta de decir verdad que los datos contenidos son auténticos y veraces.

Los presentes estados financieros han sido formulados de acuerdo a las reglas de agrupación de cuentas establecidas por la Comisión Nacional del Sistema de Ahorro para el Retiro y bajo la estricta responsabilidad de los funcionarios que suscriben.

ESTADOS DE RESULTADOS INTEGRAL POR LOS PERIODOS DEL 1 DE ENERO AL 31 DE MARZO DE 2024 Y 2023 (Cifras en miles de pesos)

COMISIÓN NACIONAL DEL SISTEMA DE AHORRO PARA EL RETIRO
BANAMEX SIEFORE BÁSICA 60-64, S.A. DE C.V., SOCIEDAD DE INVERSIÓN ESPECIALIZADA DE FONDOS PARA EL RETIRO
(Antes CITIBANAMEX SIEFORE BÁSICA 60-64, S.A. DE C.V., SOCIEDAD DE INVERSIÓN ESPECIALIZADA DE FONDOS PARA EL RETIRO) SOCIEDAD DE INVERSIÓN BÁSICA

	2024	2023
Ingresos por la venta de Valores	4,878,005	4,283,589
Intereses, dividendos, premios y derechos	574,177	643,041
Resultado cambiario / Otros productos	(9,327)	(11,138)
Resultados por Intermediación con Instr. Financieros Derivados	385,235	299,582
INGRESOS NETOS	5,828,090	5,215,073
Costo de ventas de valores	4,621,593	4,496,697
Gastos generales	1,885	4,900
Comisiones sobre saldos	69,881	75,620
EGRESOS NETOS	4,693,360	4,577,217
UTILIDAD DE OPERACIÓN	1,134,730	637,856
OTROS RESULTADOS INTEGRALES		
PLUS (MINUS) VALÍAS	(948,214)	542,220
UTILIDAD INTEGRAL DEL EJERCICIO	186,517	1,180,076

Lic. Amanda Alcántara Cortés
Contador General de SIEFORE

(Firmado)

Declaro bajo protesta de decir verdad que los datos contenidos son auténticos y veraces.

Lic. Luis Armando Kuri Henaine
Director General

(Firmado)

Declaro bajo protesta de decir verdad que los datos contenidos son auténticos y veraces.

Los presentes estados financieros han sido formulados de acuerdo a las reglas de agrupación de cuentas establecidas por la Comisión Nacional del Sistema de Ahorro para el Retiro y bajo la estricta responsabilidad de los funcionarios que suscriben.



COMISIÓN NACIONAL DEL SISTEMA DE AHORRO PARA EL RETIRO
BANAMEX SIEFORE BÁSICA 65-69, S.A. DE C.V., SOCIEDAD DE INVERSIÓN ESPECIALIZADA DE FONDOS PARA EL RETIRO
(Antes CITIBANAMEX SIEFORE BÁSICA 65-69, S.A. DE C.V., SOCIEDAD DE INVERSIÓN ESPECIALIZADA DE FONDOS PARA EL RETIRO) SOCIEDAD DE INVERSIÓN BÁSICA

ESTADO DE SITUACIÓN FINANCIERA AL 31 DE MARZO DE 2024 Y 2023
(Cifras en miles de pesos)

ACTIVO	2024	2023	PASIVO	2024	2023
DISPONIBLE			OBLIGACIONES		
Bancos moneda nacional	62	12	Acreeedores	354,899	1,105,950
Bancos monedas extranjeras	202,029	295,342	Provisiones para gastos	8,432	4,599
Divisas por recibir	24,274	-	Pérdidas por realizar de Instrumentos Financieros Derivados (OTC)	553,306	1,363,538
	226,365	295,354			
RESERVADOS			TOTAL PASIVO	916,637	2,474,087
Depósitos reservados al pago de compromisos futuros en pesos	67,977	323,980			
	67,977	323,980			
INVERSIONES			CAPITAL CONTABLE	2024	2023
Inversión en valores de renta variable	10,466,199	10,584,386	CAPITAL		
Plus (Minus) valia en valores de renta variable	1,243,082	79,336	CAPITAL CONTRIBUIDO	77,542,072	72,209,739
Inversión en instr. deuda nacional de tasa real denom. en pesos y udis	43,667,037	38,200,767	Capital social pagado	8,605,397	8,163,003
Plus (Minus) valia instrum. deuda nacional de tasa real denom. en pesos y udis	3,207,407	4,783,932	Prima en venta de acciones	68,936,675	64,046,737
Inversión en instr. deuda nacional de tasa nominal denom. en pesos	26,028,498	19,584,849	CAPITAL GANADO	24,319,009	17,574,285
Plus (Minus) valia en instrum. deuda nacional de tasa nominal denom. en pesos	(772,029)	(1,073,524)	Resultados de ejercicios anteriores	22,178,567	16,916,776
Inversión en Depósito Bancario	324,932	353,163	Resultados del ejercicio	2,140,442	657,509
Plus (Minus) valia en Depósito Bancario	5,430	5,915	OTROS RESULTADOS INTEGRALES		
Inversión en instrum. deuda nacional en divisas distintas al peso	6,273,275	5,244,556	PLUS (MINUS) VALÍAS	6,394,633	6,693,065
Plus (Minus) valia instrum. deuda nacional tasa nominal divisas distintas al peso	(1,118,472)	(742,353)	TOTAL CAPITAL CONTABLE	108,255,714	96,477,090
Instrumentos otorgados en garantía por operaciones derivadas	216,190	753,522	TOTAL PASIVO MAS CAPITAL	109,172,351	98,951,177
Plus (Minus) valia instrum. otorgados en garantía por operaciones derivadas	24,976	8,406			
Inversión en FIBRAS	1,762,751	1,786,658			
Plus (Minus) valia en Inversión en FIBRAS	1,800,418	1,336,826			
Aportaciones de Instrumentos Financieros Derivados Listados	2,574	24,435			
Primas por ejercer de Instrumentos Financieros Derivados (OTC)	647	626			
Inversión en valores extranjeros de deuda	1,826,447	1,984,580			
Plus (Minus) valia en Inversión en valores extranjeros de deuda	(16,772)	(31,149)			
Inversión en títulos fiduciarios	7,012,617	5,678,291			
Plus (Minus) valia en títulos fiduciarios	2,096,871	2,074,076			
Valores prestados	568,965	1,365,225			
Plus (Minus) valia de valores prestados	(53,182)	271,207			
Otros Activos de Inversión	237,036	429,080			
Plus (Minus) valia en Otros Activos de inversión	(23,096)	(19,606)			
	104,863,801	92,684,273			
DEUDORES DIVERSOS					
Liquidadora	16,518	13,921			
Dividendos o derechos por cobrar	2,805	-			
Intereses devengados sobre valores	1,116,139	979,374			
Reportos	797,539	2,813,438			
Premios por cobrar por préstamo de valores	33	41			
Intereses devengados sobre valores prestados	17,286	24,358			
Utilidad por realizar de Instrumentos Financieros Derivados (OTC)	2,063,886	1,816,437			
	4,014,208	5,647,569			
TOTAL ACTIVO	109,172,351	98,951,177			

CUENTAS DE ORDEN	2024	2023	CUENTAS DE ORDEN	2024	2023
Valores entregados en custodia	104,263,444	91,022,336	Contratos abiertos en Instrumentos Financieros Derivados - Posición corta	10,104,066	20,590,201
Valores prestados	597,783	1,637,502	Contratos Adelantados sobre Dólar Americano	1,857,958	8,856,914
Garantías recibidas por valores prestados	619,781	1,735,647	Contratos Adelantados sobre Euros	277,445	4,022,321
Colaterales recibidos por reportos	798,141	2,814,174	Contratos Adelantados sobre Yenes	2,932,310	782,508
Garantías recibidas de Instrumentos Financieros Derivados (OTC)	1,617,728	610,397	Contratos Adelantados sobre Otras Divisas	1,382,414	1,291,206
Bancos divisas en moneda extranjera	12,109	15,429	Contratos de Swaps sobre Tasa Fija en Pesos	1,727,900	1,758,800
Dólares americanos	10,772	8,559	Contratos de Swaps sobre Tasa Fija en Dólar Americano	143,730	143,730
Euros	1,327	4,491	Contratos de Swaps sobre Tasa Fija en Euros	213,208	213,208
Otras Divisas	10	2,378	Contratos de Swaps sobre Tasa Variable en Pesos	1,569,100	3,521,514
Divisas por recibir	1,357	-			
Euros	1,357	-	Capital social autorizado	500,000,100.00	500,000,100.00
Compromisos futuros por la adquisición de títulos fiduciarios	6,724,289	8,981,538	Acciones emitidas	500,000,100.000.00	500,000,100.000.00
Contratos abiertos en Instrumentos Financieros Derivados - Posición larga	27,587,654	39,138,226	Acciones en circulación, posición propia	40,319,976.51	39,676,923.73
Contratos Adelantados sobre Renta Fija (Tasas)	1,009,928	3,472,774	Acciones de Siefiores, posición de terceros	1.00	1.00
Contratos Adelantados sobre Renta Variable Extranjera	16,575,251	13,869,636	Acciones en circulación propiedad de los trabajadores	8,564,986,535.49	8,123,235,315.27
Contratos Adelantados sobre Dólar Americano	3,206,022	11,253,373			
Contratos Adelantados sobre Euros	951,643	3,909,151			
Contratos Adelantados sobre Yenes	1,136,531	780,117			
Contratos Adelantados sobre Otras Divisas	1,044,358	205,941			
Contratos de Swaps sobre Tasa Fija en Pesos	1,925,039	3,827,939			
Contratos de Swaps sobre Tasa Fija en UDIS	-	50,514			
Contratos de Swaps sobre Tasa Variable en Pesos	1,727,900	1,758,800			
Contratos de Títulos Opcionales de Renta Variable Nacional	9,981	9,981			

La Sociedad Valuadora de esta Sociedad de Inversión determinó:

Una plus (minus) valia de:	\$ 6,394,633	\$ 6,693,065
Un valor de los activos netos de:	\$ 108,255,714	\$ 96,477,090
El precio de la acción de:	\$ 12.580111	\$ 11.818955

Lic. Amanda Alcántara Cortés
Contador General de SIEFORE
(Firmado)

Declaro bajo protesta de decir verdad que los datos contenidos son auténticos y veraces.

Lic. Luis Armando Kuri Henaine
Director General
(Firmado)

Declaro bajo protesta de decir verdad que los datos contenidos son auténticos y veraces.

Los presentes estados financieros han sido formulados de acuerdo a las reglas de agrupación de cuentas establecidas por la Comisión Nacional del Sistema de Ahorro para el Retiro y bajo la estricta responsabilidad de los funcionarios que suscriben.

ESTADOS DE RESULTADOS INTEGRAL POR LOS PERIODOS DEL 1 DE ENERO AL 31 DE MARZO DE 2024 Y 2023 (Cifras en miles de pesos)

COMISIÓN NACIONAL DEL SISTEMA DE AHORRO PARA EL RETIRO
BANAMEX SIEFORE BÁSICA 65-69, S.A. DE C.V., SOCIEDAD DE INVERSIÓN ESPECIALIZADA DE FONDOS PARA EL RETIRO
(Antes CITIBANAMEX SIEFORE BÁSICA 65-69, S.A. DE C.V., SOCIEDAD DE INVERSIÓN ESPECIALIZADA DE FONDOS PARA EL RETIRO) SOCIEDAD DE INVERSIÓN BÁSICA

	2024	2023
Ingresos por la venta de Valores	5,231,891	9,163,212
Intereses, dividendos, premios y derechos	1,271,389	1,166,282
Resultado cambiario / Otros productos	(2,081)	(14,550)
Resultados por Intermediación con Instr. Financieros Derivados	1,094,713	695,967
INGRESOS NETOS	7,595,912	11,010,910
Costo de ventas de valores	5,299,733	10,207,935
Gastos generales	6,108	10,253
Comisiones sobre saldos	149,629	135,213
EGRESOS NETOS	5,465,470	10,353,401
UTILIDAD DE OPERACIÓN	2,140,442	657,509
OTROS RESULTADOS INTEGRALES		
PLUS (MINUS) VALÍAS	(1,139,509)	1,396,297
UTILIDAD INTEGRAL DEL EJERCICIO	1,000,932	2,053,806

Lic. Amanda Alcántara Cortés
Contador General de SIEFORE
(Firmado)

Declaro bajo protesta de decir verdad que los datos contenidos son auténticos y veraces.

Lic. Luis Armando Kuri Henaine
Director General
(Firmado)

Declaro bajo protesta de decir verdad que los datos contenidos son auténticos y veraces.

Los presentes estados financieros han sido formulados de acuerdo a las reglas de agrupación de cuentas establecidas por la Comisión Nacional del Sistema de Ahorro para el Retiro y bajo la estricta responsabilidad de los funcionarios que suscriben.



COMISIÓN NACIONAL DEL SISTEMA DE AHORRO PARA EL RETIRO
BANAMEX SIEFORE BÁSICA 75-79, S.A. DE C.V., SOCIEDAD DE INVERSIÓN ESPECIALIZADA DE FONDOS PARA EL RETIRO
(Antes CITIBANAMEX SIEFORE BÁSICA 75-79, S.A. DE C.V., SOCIEDAD DE INVERSIÓN ESPECIALIZADA DE FONDOS PARA EL RETIRO) SOCIEDAD DE INVERSIÓN BÁSICA

ESTADO DE SITUACIÓN FINANCIERA AL 31 DE MARZO DE 2024 Y 2023
(Cifras en miles de pesos)

ACTIVO			PASIVO		
	2024	2023		2024	2023
DISPONIBLE			OBLIGACIONES		
Bancos moneda nacional	62	12	Acreedores	567,077	1,502,317
Bancos monedas extranjeras	344,389	700,273	Provisiones para gastos	12,671	6,853
Divisas por recibir	44,542	-	Pérdidas por realizar de Instrumentos Financieros Derivados (OTC)	711,749	2,351,078
	388,993	700,285			
RESERVADOS			TOTAL PASIVO		
Depósitos reservados al pago de compromisos futuros en pesos	118,350	584,627		1,291,496	3,860,248
	118,350	584,627			
INVERSIONES			CAPITAL CONTABLE		
	2024	2023		2024	2023
Inversión en valores de renta variable	19,829,054	19,411,049	CAPITAL		
Plus (Minus) valia en valores de renta variable	2,813,452	653,712	CAPITAL CONTRIBUIDO		
Inversión en instr. deuda nacional de tasa real denom. en pesos y udis	42,804,900	37,793,205	Capital social pagado	59,405,663	56,440,134
Plus (Minus) valia instrum. deuda nacional de tasa real denom. en pesos y udis	3,383,995	5,077,340	Prima en venta de acciones	(9,792,015)	(14,448,920)
Inversión en instr. deuda nacional de tasa nominal denom. en pesos	50,860,440	41,134,328	CAPITAL GANADO		
Plus (Minus) valia en instrum. deuda nacional de tasa nom. denom. en pesos	(2,790,684)	(2,545,223)	Resultados de ejercicios anteriores	101,218,426	92,665,848
Inversión en Depósito Banxico	34,224	15,468	Resultados del ejercicio	3,749,213	2,086,669
Plus (Minus) valia en Depósito Banxico	572	259	OTROS RESULTADOS INTEGRALES		
Inversión en instrum. deuda nacional de tasa nominal en divisas distintas al peso	14,249,736	12,838,897	PLUS (MINUS) VALÍAS	6,386,173	6,131,223
Plus (Minus) valia instrum. deuda nacional tasa nominal divisas distintas al peso	(2,937,690)	(2,057,906)	TOTAL CAPITAL CONTABLE		
Instrumentos otorgados en garantía por operaciones derivadas	611,856	2,000,684		160,967,460	142,874,954
Plus (Minus) valia instrum. otorgados en garantía por operaciones derivadas	96,209	84,496	TOTAL PASIVO MAS CAPITAL		
Inversión en FIBRAS	3,336,241	3,494,914		162,258,957	146,735,202
Plus (Minus) valia en inversión en FIBRAS	3,624,954	2,718,347			
Aportaciones de Instrumentos Financieros Derivados Listados	13,718	75,218			
Primas por ejercer de Instrumentos Financieros Derivados (OTC)	1,404	1,358			
Inversión en valores extranjeros de deuda	2,572,300	2,829,866			
Plus (Minus) valia en inversión en valores extranjeros de deuda	(75,917)	(83,779)			
Inversión en títulos Fiduciarios	11,215,188	9,110,731			
Plus (Minus) valia en Títulos Fiduciarios	2,044,456	2,068,675			
Valores Prestados	2,353,054	3,296,700			
Plus (Minus) valia de valores prestados	328,865	330,208			
Otros Activos de inversión	648,746	1,203,636			
Plus (Minus) valia en Otros Activos de inversión	(101,038)	(113,907)			
	154,917,034	138,337,275			
DEUDORES DIVERSOS					
Liquidadora	28,575	23,436			
Dividendos o derechos por cobrar	4,482	-			
Intereses devengados sobre valores	1,776,090	1,516,532			
Reportos	1,226,683	1,658,621			
Premios por cobrar por préstamo de valores	250	109			
Intereses devengados sobre valores prestados	41,524	56,190			
Utilidad por realizar de Instrumentos Financieros Derivados (OTC)	3,757,976	2,858,126			
	6,834,579	6,113,014			
TOTAL ACTIVO	162,258,957	146,735,202			

CUENTAS DE ORDEN			CUENTAS DE ORDEN		
	2024	2023		2024	2023
Valores entregados en custodia	152,221,397	135,635,150	Contratos abiertos en Instrumentos Financieros Derivados - Posición corta	20,719,100	40,561,655
Valores prestados	2,681,919	3,626,907	Contratos Adelantados sobre Dólar Americano	3,680,854	17,629,862
Garantías recibidas por valores prestados	2,736,562	3,805,222	Contratos Adelantados sobre Euros	483,051	4,976,902
Colaterales recibidos por reportos	1,226,609	1,658,022	Contratos Adelantados sobre Yenes	4,032,912	851,472
Garantías recibidas de Instrumentos Financieros Derivados (OTC)	3,217,093	1,121,987	Contratos Adelantados sobre Otras Divisas	2,536,163	2,173,440
Bancos divisas en moneda extranjera	20,586	37,091	Contratos de Swaps sobre Tasa Fija en Pesos	934,000	3,383,097
Dólares americanos	17,619	24,019	Contratos de Swaps sobre Tasa Fija en Dólar Americano	384,024	446,157
Euros	2,968	9,002	Contratos de Swaps sobre Tasa Fija en UDIS	83,293	111,058
Otras Divisas	10	4,071	Contratos de Swaps sobre Tasa Fija en Euros	518,103	603,867
Divisas por recibir	2,490	-	Contratos de Swaps sobre Tasa Variable en Pesos	8,066,700	10,385,800
Euros	2,490	-			
Compromisos futuros por la adquisición de títulos fiduciarios	10,957,037	13,818,945	Capital social autorizado	500,000,100.00	500,000,100.00
Contratos abiertos en Instrumentos Financieros Derivados - Posición larga	49,464,675	68,719,266	Acciones emitidas	500,000,020,029.00	500,000,020,029.00
Contratos Adelantados sobre Renta Fija (Tasas)	2,415,635	6,521,646	Acciones en circulación, posición propia	55,664,960.55	54,937,102.51
Contratos Adelantados sobre Renta Variable Extranjera	30,176,812	25,038,377	Acciones en circulación propiedad de los trabajadores	11,842,124,531.45	11,248,915,107.49
Contratos Adelantados sobre Dólar Americano	1,991,974	16,062,740			
Contratos Adelantados sobre Euros	1,762,338	4,966,233			
Contratos Adelantados sobre Yenes	1,329,781	811,009			
Contratos Adelantados sobre Otras Divisas	1,780,351	367,616			
Contratos de Swaps sobre Tasa Fija en Pesos	8,968,827	11,435,824			
Contratos de Swaps sobre Tasa Fija en Dólar Americano	-	75,297			
Contratos de Swaps sobre Tasa Variable en Pesos	1,017,293	3,418,858			
Contratos de Títulos Opcionales de Renta Variable Nacional	21,664	21,664			

La Sociedad Valuadora de esta Sociedad de Inversión determinó:

Una plus (minus) valia de:	\$ 6,386,173	\$ 6,131,223
Un valor de los activos netos de:	\$ 160,967,460	\$ 142,874,954
El precio de la acción de:	\$ 13,529,190	\$ 12,639,492

Lic. Amanda Alcántara Cortés
Contador General de SIEFORE
(Firmado)

Declaro bajo protesta de decir verdad que los datos contenidos son auténticos y veraces.

Lic. Luis Armando Kuri Henaine
Director General
(Firmado)

Declaro bajo protesta de decir verdad que los datos contenidos son auténticos y veraces.

Los presentes estados financieros han sido formulados de acuerdo a las reglas de agrupación de cuentas establecidas por la Comisión Nacional del Sistema de Ahorro para el Retiro y bajo la estricta responsabilidad de los funcionarios que suscriben.

ESTADOS DE RESULTADOS INTEGRAL POR LOS PERIODOS DEL
1 DE ENERO AL 31 DE MARZO DE 2024 Y 2023 (Cifras en miles de pesos)

COMISIÓN NACIONAL DEL SISTEMA DE AHORRO PARA EL RETIRO
BANAMEX SIEFORE BÁSICA 75-79, S.A. DE C.V., SOCIEDAD DE INVERSIÓN ESPECIALIZADA DE FONDOS PARA EL RETIRO
(Antes CITIBANAMEX SIEFORE BÁSICA 75-79, S.A. DE C.V., SOCIEDAD DE INVERSIÓN ESPECIALIZADA DE FONDOS PARA EL RETIRO) SOCIEDAD DE INVERSIÓN BÁSICA

	2024	2023
Ingresos por la venta de Valores	10,424,450	13,376,422
Intereses, dividendos, premios y derechos	2,069,895	1,862,132
Resultado cambiario / Otros productos	(4,841)	(37,006)
Resultados por Intermediación con Instr. Financieros Derivados	2,068,985	1,744,412
INGRESOS NETOS	14,558,489	16,945,961
Costo de ventas de valores	10,575,437	14,544,168
Gastos generales	12,438	15,863
Comisiones sobre saldos	221,401	199,261
EGRESOS NETOS	10,809,277	14,859,292
UTILIDAD DE OPERACIÓN	3,749,213	2,086,669
OTROS RESULTADOS INTEGRALES		
PLUS (MINUS) VALÍAS	(1,510,527)	2,072,411
UTILIDAD INTEGRAL DEL EJERCICIO	2,238,686	4,159,080

Lic. Amanda Alcántara Cortés
Contador General de SIEFORE
(Firmado)

Declaro bajo protesta de decir verdad que los datos contenidos son auténticos y veraces.

Lic. Luis Armando Kuri Henaine
Director General
(Firmado)

Declaro bajo protesta de decir verdad que los datos contenidos son auténticos y veraces.

Los presentes estados financieros han sido formulados de acuerdo a las reglas de agrupación de cuentas establecidas por la Comisión Nacional del Sistema de Ahorro para el Retiro y bajo la estricta responsabilidad de los funcionarios que suscriben.



COMISIÓN NACIONAL DEL SISTEMA DE AHORRO PARA EL RETIRO
BANAMEX SIEFORE BÁSICA 85-89, S.A. DE C.V., SOCIEDAD DE INVERSIÓN ESPECIALIZADA DE FONDOS PARA EL RETIRO
(Antes CITIBANAMEX SIEFORE BÁSICA 85-89, S.A. DE C.V., SOCIEDAD DE INVERSIÓN ESPECIALIZADA DE FONDOS PARA EL RETIRO) SOCIEDAD DE INVERSIÓN BÁSICA

ESTADO DE SITUACIÓN FINANCIERA AL 31 DE MARZO DE 2024 Y 2023
(Cifras en miles de pesos)

ACTIVO			PASIVO		
	2024	2023		2024	2023
DISPONIBLE			OBLIGACIONES		
Bancos moneda nacional	62	12	Acreeedores	338,694	988,881
Bancos monedas extranjeras	298,053	462,882	Provisiones para gastos	12,044	6,241
Divisas por recibir	45,556	-	Pérdidas por realizar de Instrumentos Financieros Derivados (OTC)	836,996	2,411,159
	344,672	462,894			
RESERVADOS			TOTAL PASIVO	1,187,734	3,406,281
Depósitos reservados al pago de compromisos futuros en pesos	124,327	602,750			
	124,327	602,750	CAPITAL CONTABLE		
INVERSIONES				2024	2023
Inversión en valores de renta variable	21,590,361	20,592,779	CAPITAL		
Plus (Minus) valía en valores de renta variable	2,887,000	591,647	CAPITAL CONTRIBUIDO		
Inversión en instr. deuda nacional de tasa real denom. en pesos y udís	36,720,896	33,245,559	Capital social pagado	52,841,849	49,054,765
Plus (Minus) valía instrum. deuda nacional de tasa real denom. en pesos y udís	3,161,358	4,533,205	Prima en venta de acciones	(18,050,148)	(24,678,203)
Inversión en instr. deuda nacional de tasa nominal denom. en pesos	53,243,903	44,819,435	CAPITAL GANADO		
Plus (Minus) valía en instrum. deuda nacional de tasa nom. denom. en pesos	(2,559,411)	(2,298,585)	Resultados de ejercicios anteriores	110,103,359	101,767,905
Inversión en instrum. deuda nacional de tasa nominal en divisas distintas al peso	11,857,643	10,535,858	Resultados del ejercicio	3,965,161	2,298,060
Plus (Minus) valía instrum. deuda nacional tasa nominal divisas distintas al peso	(2,525,837)	(1,834,548)	OTROS RESULTADOS INTEGRALES		
Instrumentos otorgados en garantía por operaciones derivadas	617,739	1,681,062	PLUS (MINUS) VALÍAS	4,980,404	4,200,705
Plus (Minus) valía instrum. otorgados en garantía por operaciones derivadas	(32,885)	(2,273)			
Inversión en FIBRAS	2,809,931	2,861,167	TOTAL CAPITAL CONTABLE	153,840,624	132,643,231
Plus (Minus) valía en inversión en FIBRAS	2,584,579	1,866,440	TOTAL PASIVO MAS CAPITAL	155,028,358	136,049,512
Aportaciones de Instrumentos Financieros Derivados Listados	10,012	67,248			
Primas por ejercer de Instrumentos Financieros Derivados (OTC)	1,272	1,230			
Inversión en valores extranjeros de deuda	2,722,176	2,227,097			
Plus (Minus) valía en inversión en valores extranjeros de deuda	(113,246)	(101,757)			
Inversión en títulos fiduciarios	10,112,109	7,961,731			
Plus (Minus) valía en Títulos Fiduciarios	1,362,442	1,487,236			
Valores Prestados	2,091,296	913,673			
Plus (Minus) valía de valores prestados	329,225	15,930			
Otros Activos de inversión	101,683	101,683			
Plus (Minus) valía en Otros Activos de inversión	(12,821)	(6,389)			
	146,859,425	129,209,228			
DEUDORES DIVERSOS					
Liquidadora	27,927	28,329			
Dividendos o derechos por cobrar	4,341	-			
Intereses devengados sobre valores	1,772,691	1,489,323			
Reportos	2,039,192	1,492,268			
Premios por cobrar por préstamo de valores	136	25			
Intereses devengados sobre valores prestados	38,036	11,106			
Utilidad por realizar de Instrumentos Financieros Derivados (OTC)	3,817,611	2,753,588			
	7,699,935	5,774,640			
TOTAL ACTIVO	155,028,358	136,049,512			

Cuentas de Orden			Cuentas de Orden		
	2024	2023		2024	2023
Valores entregados en custodia			Contratos abiertos en Instrumentos Financieros Derivados - Posición corta		
Valores prestados	144,428,892	128,212,376	Contratos Adelantados sobre Dólar Americano	18,751,903	35,678,519
Garantías recibidas por valores prestados	2,420,520	929,603	Contratos Adelantados sobre Euros	2,228,951	14,532,508
Colaterales recibidos por reportos	2,469,024	942,779	Contratos Adelantados sobre Yenes	507,449	3,311,709
Garantías recibidas de Instrumentos Financieros Derivados (OTC)	2,039,405	1,492,582	Contratos Adelantados sobre Otras Divisas	3,745,946	977,650
Bancos divisas en moneda extranjera	3,233,949	744,058	Contratos de Swaps sobre Tasa Fija en Pesos	2,489,271	2,506,769
Dólares americanos	17,870	23,835	Contratos de Swaps sobre Tasa Fija en Dólar Americano	2,114,600	3,041,776
Euros	15,960	10,537	Contratos de Swaps sobre Tasa Fija en UDÍ	321,635	370,465
Otras Divisas	1,900	8,693	Contratos de Swaps sobre Tasa Fija en Euros	190,408	286,805
Divisas por recibir	2,603	-	Contratos de Swaps sobre Tasa Fija en Pesos	780,743	848,037
Euros	2,603	-	Contratos de Swaps sobre Tasa Variable en Pesos	6,372,900	9,802,800
Compromisos futuros por la adquisición de títulos fiduciarios	10,124,870	12,768,861			
Contratos abiertos en Instrumentos Financieros Derivados - Posición larga	53,002,157	65,943,285	Capital social autorizado	500,000,100.00	500,000,100.00
Contratos Adelantados sobre Renta Fija (Tasas)	3,688,872	5,370,590	Acciones emitidas	500,000,020,029.00	500,000,020,029.00
Contratos Adelantados sobre Renta Variable Extranjera	32,232,046	25,636,473	Acciones en circulación, posición propia	49,569,546.61	47,756,005.91
Contratos Adelantados sobre Dólar Americano	2,214,302	15,153,670	Acciones en circulación propiedad de los trabajadores	10,533,616,618.39	9,776,951,499.09
Contratos Adelantados sobre Euros	2,042,999	4,103,895			
Contratos Adelantados sobre Yenes	1,136,348	935,732			
Contratos Adelantados sobre Otras Divisas	1,887,673	373,411			
Contratos de Swaps sobre Tasa Fija en Pesos	7,475,278	11,021,302			
Contratos de Swaps sobre Tasa Fija en Dólar Americano	-	59,176			
Contratos de Swaps sobre Tasa Variable en Pesos	2,305,008	3,269,405			
Contratos de Títulos Opcionales de Renta Variable Nacional	19,631	19,631			

La Sociedad Valuadora de esta Sociedad de Inversión determinó:

Una plus (minus) valía de:	\$ 4,980,404	\$ 4,200,705
Un valor de los activos netos de:	\$ 153,840,624	\$ 132,643,231
El precio de la acción de:	\$ 14.536324	\$ 13.500985

Lic. Amanda Alcántara Cortés
Contador General de SIEFORE
(Firmado)

Declaro bajo protesta de decir verdad que los datos contenidos son auténticos y veraces.

Lic. Luis Armando Kuri Henaine
Director General
(Firmado)

Declaro bajo protesta de decir verdad que los datos contenidos son auténticos y veraces.

Los presentes estados financieros han sido formulados de acuerdo a las reglas de agrupación de cuentas establecidas por la Comisión Nacional del Sistema de Ahorro para el Retiro y bajo la estricta responsabilidad de los funcionarios que suscriben.

ESTADOS DE RESULTADOS INTEGRAL POR LOS PERIODOS DEL 1 DE ENERO AL 31 DE MARZO DE 2024 Y 2023
(Cifras en miles de pesos)

COMISIÓN NACIONAL DEL SISTEMA DE AHORRO PARA EL RETIRO
BANAMEX SIEFORE BÁSICA 85-89, S.A. DE C.V., SOCIEDAD DE INVERSIÓN ESPECIALIZADA DE FONDOS PARA EL RETIRO
(Antes CITIBANAMEX SIEFORE BÁSICA 85-89, S.A. DE C.V., SOCIEDAD DE INVERSIÓN ESPECIALIZADA DE FONDOS PARA EL RETIRO) SOCIEDAD DE INVERSIÓN BÁSICA

	2024	2023
Ingresos por la venta de Valores	11,811,656	10,244,888
Intereses, dividendos, premios y derechos	1,968,025	1,716,057
Resultado cambiario / Otros productos	(5,308)	(25,419)
Resultados por Intermediación con Instr. Financieros Derivados	2,249,681	1,795,813
INGRESOS NETOS	16,024,054	13,731,338
Costo de ventas de valores	11,837,715	11,235,076
Gastos generales	11,249	14,964
Comisiones sobre saldos	209,930	183,238
EGRESOS NETOS	12,058,893	11,433,279
UTILIDAD DE OPERACIÓN	3,965,161	2,298,060
OTROS RESULTADOS INTEGRALES		
PLUS (MINUS) VALÍAS	(1,397,178)	2,255,281
UTILIDAD INTEGRAL DEL EJERCICIO	2,567,984	4,553,340

Lic. Amanda Alcántara Cortés
Contador General de SIEFORE
(Firmado)

Declaro bajo protesta de decir verdad que los datos contenidos son auténticos y veraces.

Lic. Luis Armando Kuri Henaine
Director General
(Firmado)

Declaro bajo protesta de decir verdad que los datos contenidos son auténticos y veraces.

Los presentes estados financieros han sido formulados de acuerdo a las reglas de agrupación de cuentas establecidas por la Comisión Nacional del Sistema de Ahorro para el Retiro y bajo la estricta responsabilidad de los funcionarios que suscriben.



COMISIÓN NACIONAL DEL SISTEMA DE AHORRO PARA EL RETIRO
BANAMEX SIEFORE BÁSICA 90-94, S.A. DE C.V., SOCIEDAD DE INVERSIÓN ESPECIALIZADA DE FONDOS PARA EL RETIRO
(Antes CITIBANAMEX SIEFORE BÁSICA 90-94, S.A. DE C.V., SOCIEDAD DE INVERSIÓN ESPECIALIZADA DE FONDOS PARA EL RETIRO) SOCIEDAD DE INVERSIÓN BÁSICA

ESTADO DE SITUACIÓN FINANCIERA AL 31 DE MARZO DE 2024 Y 2023
(Cifras en miles de pesos)

ACTIVO	2024	2023	PASIVO	2024	2023
DISPONIBLE			OBLIGACIONES		
Bancos moneda nacional	62	12	Acreeedores	181,301	593,500
Bancos monedas extranjeras	193,146	314,018	Provisiones para gastos	8,197	4,081
Divisas por recibir	31,077	-	Pérdidas por realizar de Instrumentos Financieros Derivados (OTC)	573,901	1,411,295
	224,286	314,031			
RESERVADOS			TOTAL PASIVO	763,400	2,008,877
Depósitos reservados al pago de compromisos futuros en pesos	88,140	392,637			
	88,140	392,637			
INVERSIONES			CAPITAL CONTABLE	2024	2023
Inversión en valores de renta variable	14,660,817	13,192,715	CAPITAL		
Plus (Minus) valia en valores de renta variable	1,863,329	269,465	CAPITAL CONTRIBUIDO	81,224,419	69,942,251
Inversión en instr. deuda nacional de tasa real denom. en pesos y udís	25,948,646	22,380,852	Capital social pagado	7,339,555	6,508,968
Plus (Minus) valia instrum. deuda nacional de tasa real denom. en pesos y udís	2,042,579	2,554,076	Prima en venta de acciones	73,884,864	63,433,283
Inversión en instr. deuda nacional de tasa nominal denom. en pesos	38,416,648	30,797,090	CAPITAL GANADO	21,064,879	14,540,281
Plus (Minus) valia en instrum. deuda nacional de tasa nominal denom. en pesos	(1,693,845)	(1,580,295)	Resultados de ejercicios anteriores	18,413,774	13,129,850
Inversión en instrum. deuda nacional de tasa nominal en divisas distintas al peso	7,529,373	5,515,191	Resultados del ejercicio	2,651,105	1,410,432
Plus (Minus) valia instrum. deuda nacional de tasa nominal en divisas distintas al peso	(1,599,756)	(1,118,614)	OTROS RESULTADOS INTEGRALES		
Instrumentos otorgados en garantía por operaciones derivadas	370,136	966,283	PLUS (MINUS) VALÍAS	3,197,802	2,369,434
Plus (Minus) valia instrum. otorgados en garantía por operaciones derivadas	7,072	16,519			
Inversión en FIBRAS	1,688,562	1,695,174	TOTAL CAPITAL CONTABLE	105,487,101	86,851,966
Plus (Minus) valia en Inversión en FIBRAS	1,536,510	1,099,963	TOTAL PASIVO MAS CAPITAL	106,250,500	88,860,843
Aportaciones de Instrumentos Financieros Derivados Listados	8,343	41,262			
Primas por ejercer de Instrumentos Financieros Derivados (OTC)	609	589			
Inversión en valores extranjeros de deuda	1,761,962	1,427,691			
Plus (Minus) valia en inversión en valores extranjeros de deuda	(59,908)	(60,993)			
Inversión en títulos fiduciarios	5,584,608	4,194,954			
Plus (Minus) valia en Títulos Fiduciarios	1,168,800	1,242,282			
Valores Prestados	723,965	567,466			
Plus (Minus) valia de valores prestados	(66,172)	(52,544)			
Otros Activos de inversión	6,098	6,098			
Plus (Minus) valia en Otros Activos de inversión	(807)	(424)			
	99,897,570	84,145,800			
DEUDORES DIVERSOS					
Liquidadora	18,781	15,052			
Dividendos o derechos por cobrar	2,711	-			
Intereses devengados sobre valores	1,235,543	997,846			
Reportos	2,168,773	1,367,019			
Premios por cobrar por préstamo de valores	28	13			
Intereses devengados sobre valores prestados	19,309	14,734			
Utilidad por realizar de Instrumentos Financieros Derivados (OTC)	2,595,369	1,613,711			
	6,040,505	4,008,375			
TOTAL ACTIVO	106,250,500	88,860,843			

CUENTAS DE ORDEN	2024	2023	CUENTAS DE ORDEN	2024	2023
Valores entregados en custodia	99,231,433	83,589,616	Contratos abiertos en Instrumentos Financieros Derivados - Posición corta	13,466,495	21,556,063
Valores prestados	657,793	514,922	Contratos Adelantados sobre Dólar Americano	1,701,939	8,640,033
Garantías recibidas por valores prestados	691,613	539,101	Contratos Adelantados sobre Euros	359,747	1,990,648
Colaterales recibidos por reportos	2,167,481	1,367,401	Contratos Adelantados sobre Yenes	2,497,645	574,157
Garantías recibidas de Instrumentos Financieros Derivados (OTC)	2,171,747	292,883	Contratos Adelantados sobre Otras Divisas	1,664,700	1,550,817
Bancos divisas en moneda extranjera	11,576	16,275	Contratos de Swaps sobre Tasa Fija en Pesos	1,788,600	1,938,119
Dólares americanos	10,294	7,952	Contratos de Swaps sobre Tasa Fija en Dólar Americano	189,790	218,504
Euros	1,272	5,507	Contratos de Swaps sobre Tasa Fija en UDÍ	105,874	159,475
Otras Divisas	10	2,816	Contratos de Swaps sobre Tasa Fija en Euros	460,700	500,410
Divisas por recibir	1,737	-	Contratos de Swaps sobre Tasa Variable en Pesos	4,697,500	5,983,800
Euros	1,737	-			
Compromisos futuros por la adquisición de títulos fiduciarios	5,693,985	7,158,805	Capital social autorizado	500,000,100.00	500,000,100.00
Contratos abiertos en Instrumentos Financieros Derivados - Posición larga	37,500,865	40,488,033	Acciones emitidas	500,000,100,000.00	500,000,100,000.00
Contratos Adelantados sobre Renta Fija (Tasas)	2,752,865	2,550,601	Acciones en circulación, posición propia	34,392,737.61	31,637,464.16
Contratos Adelantados sobre Renta Variable Extranjera	21,873,465	16,740,318	Acciones de Siefores, posición de terceros	1.00	1.00
Contratos Adelantados sobre Dólar Americano	2,320,969	9,093,266	Acciones en circulación propiedad de los trabajadores	7,305,089,275.39	6,477,257,136.84
Contratos Adelantados sobre Euros	1,364,579	2,501,344			
Contratos Adelantados sobre Yenes	724,635	548,963			
Contratos Adelantados sobre Otras Divisas	1,212,493	243,739			
Contratos de Swaps sobre Tasa Fija en Pesos	5,347,990	6,702,814			
Contratos de Swaps sobre Tasa Fija en Dólar Americano	-	34,919			
Contratos de Swaps sobre Tasa Variable en Pesos	1,894,474	2,062,675			
Contratos de Títulos Opcionales de Renta Variable Nacional	9,393	9,393			

La Sociedad Valuadora de esta Sociedad de Inversión determinó:

Una plus (minus) valia de:	\$ 3,197,802	\$ 2,369,434
Un valor de los activos netos de:	\$ 105,487,101	\$ 86,851,966
El precio de la acción de:	\$ 14.372554	\$ 13.343582

Lic. Amanda Alcántara Cortés
Contador General de SIEFORE
(Firmado)

Lic. Luis Armando Kuri Henaine
Director General
(Firmado)

Declaro bajo protesta de decir verdad que los datos contenidos son auténticos y veraces.

Declaro bajo protesta de decir verdad que los datos contenidos son auténticos y veraces.

Los presentes estados financieros han sido formulados de acuerdo a las reglas de agrupación de cuentas establecidas por la Comisión Nacional del Sistema de Ahorro para el Retiro y bajo la estricta responsabilidad de los funcionarios que suscriben.

ESTADOS DE RESULTADOS INTEGRAL POR LOS PERIODOS DEL 1 DE ENERO AL 31 DE MARZO DE 2024 Y 2023 (Cifras en miles de pesos)

COMISIÓN NACIONAL DEL SISTEMA DE AHORRO PARA EL RETIRO
BANAMEX SIEFORE BÁSICA 90-94, S.A. DE C.V., SOCIEDAD DE INVERSIÓN ESPECIALIZADA DE FONDOS PARA EL RETIRO
(Antes CITIBANAMEX SIEFORE BÁSICA 90-94, S.A. DE C.V., SOCIEDAD DE INVERSIÓN ESPECIALIZADA DE FONDOS PARA EL RETIRO) SOCIEDAD DE INVERSIÓN BÁSICA

	2024	2023
Ingresos por la venta de Valores	7,842,218	6,506,445
Intereses, dividendos, premios y derechos	1,343,726	1,125,833
Resultado cambiario / Otros productos	(3,496)	(13,713)
Resultados por Intermediación con Instr. Financieros Derivados	1,495,068	1,078,050
INGRESOS NETOS	10,677,515	8,796,615
Costo de ventas de valores	7,876,137	7,257,955
Gastos generales	7,553	9,325
Comisiones sobre saldos	142,720	118,904
EGRESOS NETOS	8,026,410	7,386,184
UTILIDAD DE OPERACIÓN	2,651,105	1,410,432
OTROS RESULTADOS INTEGRALES		
PLUS (MINUS) VALÍAS	(897,904)	1,433,945
UTILIDAD INTEGRAL DEL EJERCICIO	1,753,202	2,844,377

Lic. Amanda Alcántara Cortés
Contador General de SIEFORE
(Firmado)

Lic. Luis Armando Kuri Henaine
Director General
(Firmado)

Declaro bajo protesta de decir verdad que los datos contenidos son auténticos y veraces.

Declaro bajo protesta de decir verdad que los datos contenidos son auténticos y veraces.

Los presentes estados financieros han sido formulados de acuerdo a las reglas de agrupación de cuentas establecidas por la Comisión Nacional del Sistema de Ahorro para el Retiro y bajo la estricta responsabilidad de los funcionarios que suscriben.



CITIBANAMEX AFORE, S.A. DE C.V.
INTEGRANTE DEL GRUPO FINANCIERO CITIBANAMEX
MORAS 850, COLONIA ACACIAS, ALCALDÍA BENITO JUÁREZ, C.P. 03240,
CIUDAD DE MÉXICO.

Diaria Mensual Trimestral Anual

ESTADO DE SITUACIÓN FINANCIERA COMPARATIVO AL 31 DE MARZO DE 2024 Y 31 DE MARZO DE 2023

(Cifras en miles de pesos mexicanos)

CLAVE: 552

ACTIVO	31 de marzo de 2024	31 de marzo de 2023	PASIVO	31 de marzo de 2024	31 de marzo de 2023
Activo a Corto Plazo:			Pasivo a Corto Plazo:		
Efectivo y equivalentes de efectivo	\$ 2,713,184	\$ 881,431	Cuentas por pagar y otros gastos acumulados	\$ 419,667	\$ 298,104
Cuentas por cobrar:			Partes relacionadas	89,065	81,937
Partes relacionadas	71,938	10,614	Impuestos y contribuciones por pagar	70,217	56,831
Deudores diversos	18,802	15,334	Participación de los trabajadores en las utilidades	166,458	138,158
Impuestos por recuperar	135,817	693,611	Suma del Pasivo a Corto Plazo	745,405	575,030
Pagos anticipados a corto plazo	62,544	16,099	Pasivo a Largo Plazo:		
Suma del Activo a Corto Plazo	3,002,285	1,617,689	Beneficios a los empleados	318,075	290,480
Inversiones Permanentes	4,605,786	4,586,469	Suma del Pasivo a Largo Plazo	318,075	290,480
Propiedades Mobiliario y Equipo - Neto	27,551	5,344	Total Pasivo	1,063,480	865,510
Otros activos:			CAPITAL CONTABLE		
Pagos anticipados a largo plazo	17,529	42,963	Capital Contribuido:		
Otros activos	2,087	2,087	Capital social	505,992	505,992
Impuestos Diferidos	240,245	201,404	Prima en venta de acciones	1,068,349	1,068,349
Activos Intangibles - Neto	997,098	909,110	Capital Ganado:		
Suma del Activo a Largo Plazo e Intangibles	5,890,296	5,747,377	Reserva legal	82,958	82,958
Total de Activo	\$ 8,892,581	\$ 7,365,066	Utilidades (pérdidas) acumuladas	6,257,217	4,942,078
			Otros resultados integrales	(85,415)	(99,821)
			Total Capital Contable	7,829,101	6,499,556
			Total de Pasivo y Capital Contable	\$ 8,892,581	\$ 7,365,066
			CUENTAS DE ORDEN		
RECURSOS Y VALORES ADMINISTRADOS	31 de marzo de 2024	31 de marzo de 2023	INFORMACIÓN ADMINISTRADA DE TRABAJADORES	31 de marzo de 2024	31 de marzo de 2023
Acciones administradas por cuenta de trabajadores (importe)	\$ 959,181,929	\$ 847,720,968	Saldos administrados de vivienda INFONAVIT (importe)	\$ 358,568,349	\$ 320,337,225
Acciones de Siefros, posición propia (importe)	4,517,895	4,145,030	Saldos administrados de vivienda FOVISSSTE (importe)	13,529,754	11,369,274
Bancos cuentas administradas por cuenta de trabajadores (importe)	2,003,848	1,277,479	Saldos de bonos de pensión del ISSSTE (importe)	5,570,112	5,949,721
Total Recursos y valores administrados	\$ 965,703,672	\$ 853,143,477	Total información administrada de trabajadores	\$ 377,668,215	\$ 337,656,220

ESTADO DE RESULTADO INTEGRAL COMPARATIVO DEL 1 DE ENERO AL 31 DE MARZO DE 2024 Y DEL 1 DE ENERO AL 31 DE MARZO DE 2023

(Cifras en miles de pesos mexicanos)

CLAVE: 552

	31 de marzo de 2024	31 de marzo de 2023
Ingresos comisiones	\$ 1,344,261	\$ 1,176,422
Costos de operación:		
Costos de afiliación y traspaso	294,264	297,693
Costos directos de operación por inversión y administración de riesgos	98,259	93,035
Otros costos de operación	355,793	347,554
Utilidad bruta	748,316	738,282
Gastos de administración	228,659	162,347
Utilidad de operación	367,286	275,793
Otros ingresos y gastos-Neto	12,741	692
Resultado integral de financiamiento:		
Intereses (a cargo) a favor	72,991	19,763
Participación en los resultados de subsidiarias y asociadas	50,963	107,413
Utilidad (pérdida) antes de impuestos a la utilidad	503,981	403,661
Impuestos a la utilidad	138,231	37,184
Utilidad (pérdida) neta	365,750	366,497
Otros resultados integrales (ORI)	1,641	2,177
Resultado Integral	\$ 367,391	\$ 368,674

ESTADO DE CAMBIOS EN EL CAPITAL CONTABLE POR LOS PERIODOS QUE TERMINARON EL 31 DE MARZO DE 2024 Y EL 31 DE MARZO DE 2023

(Cifras en miles de pesos mexicanos)

CLAVE: 552

	Capital social		Prima en venta de acciones	Reserva legal	Resultado de Ejercicios anteriores	Resultado del Ejercicio	Otros resultados integrales	Total capital contable
	Fijo	Variable						
Saldos al 31 de diciembre de 2023	\$ 55,335	450,657	1,068,349	82,958	4,575,581	1,315,886	(87,056)	7,461,710
Movimientos inherentes a las decisiones de los accionistas:								
Traspaso del resultado del ejercicio anterior	-	-	-	-	1,315,885	(1,315,885)	-	-
Movimiento inherente a la operación:								
Resultado integral	-	-	-	-	-	365,750	1,641	367,391
Saldos al 31 de Marzo de 2024	\$ 55,335	450,657	1,068,349	82,958	5,891,467	365,750	(85,415)	7,829,101
Saldos al 31 de diciembre de 2022	\$ 55,335	450,657	1,068,349	82,958	3,676,423	899,158	(101,998)	6,130,882
Movimientos inherentes a las decisiones de los accionistas:								
Traspaso del resultado del ejercicio anterior	-	-	-	-	899,158	(899,158)	-	-
Movimiento inherente a la operación:								
Resultado integral	-	-	-	-	-	366,497	2,177	368,674
Saldos al 31 de Marzo de 2023	\$ 55,335	450,657	1,068,349	82,958	4,575,581	366,497	(99,821)	6,499,556

Los presentes estados financieros han sido formulados de acuerdo a las reglas de agrupación de cuentas establecidas por la Comisión Nacional del Sistema de Ahorro para el Retiro y bajo la estricta responsabilidad de los funcionarios que los suscriben:

Lic. Luis Armando Kuri Henaine
Director General
(Firmado)
Declaro bajo protesta de decir verdad que los datos contenidos son auténticos y veraces.

Lic. Amanda Alcántara Cortés
Contadora General
(Firmado)
Declaro bajo protesta de decir verdad que los datos contenidos son auténticos y veraces.



SPLIT FINANCIERO

HEINEKEN, COMPROMISO CON LA INDUSTRIA CERVECERA

POR JULIO PILOTZI

julipilotzi@hotmail.com @julipilotzi

Heineken México ha reafirmado su compromiso con la industria cervecera en nuestro país, no solo con un sólido crecimiento y resultados destacados en el primer trimestre del 2024, y lo que se genera en economía y empleos, sino además con estrategias innovadoras y sustentables, tecnología, talento humano y un enfoque en la premiumización, que la ha llevado a lograr un crecimiento orgánico del 9.4% en sus ingresos globales.

El CEO Guillaume Duverdier sabe que la incorporación de la Inteligencia Artificial impulsará la productividad de la fuerza de ventas y mejorará la cadena de suministro y la estrategia de ventas. Heineken, tiene claro que su crecimiento en inversiones constantes se respalda también para hacer su negocio más sustentable. Es líder mundial en el uso eficiente de agua, con 2.44 litros en promedio por litro de cerveza producido. Además, ha implementado la estrategia de sustentabilidad "Brindar Un Mundo Mejor", reduciendo emisiones, contribuyendo a la restauración de cuencas hidrográficas y promoviendo un consumo responsable.

En cuanto a la inclusión y diversidad, la empresa busca cerrar la brecha de género y empoderar a las mujeres, con el objetivo de que 40% de su fuerza laboral sea femenina para 2030. En el ámbito laboral, ha sido reconocida por su ambiente inclusivo y sus estándares de calidad de vida. En México también ha revolucionado el mercado con innovaciones digitales y experiencias úni-

cas, como su participación en la Comic Culture Experience (CCXP), lanzamientos de productos y campañas de concientización como "Cuando manejes, nunca tomes". La empresa busca seguir creando conexiones cercanas con los consumidores y continuar siendo líder en la industria cervecera.

Y la prueba de esto último es su presencia en festivales, explorando alternativas como las plataformas de recompensas Dos Equis ID, Tecate ID y Rock ID de Indio, las cuales dan acceso a experiencias y vistas preferenciales al EDC, Tecate Pa'l Norte, Tecate Emblema, MIXX Bunker, Dale MIXX, Vive Latino, entre otros. En el fútbol mexicano, Tecate está con experiencias diferenciadas para conectar con los aficionados de la Liga MX. Y también ha puesto al fútbol femenino en igualdad de circunstancias hablando de una liga, un país y Tecate. Y ya la mencionada experiencia donde la cervecera presentó la campaña de Heineken 0.0 con Checo Pérez, "Cuando manejes, nunca tomes". Interesante por demás la estrategia

de negocios de esta empresa, pero, también su compromiso con la sociedad mexicana.

Utilidades Arca Continental. Luego de que la calificadora internacional Moody's Ratings les ratificara la nota A3, por su sólido perfil financiero, la empresa regiomontana Arca Continental, bajo la presidencia de Jorge Santos Reyna y la dirección de Arturo Gutiérrez Hernández, reportó al mercado bursátil que en el último trimestre obtuvo utilidades por 3 mil 761 millones de pesos, reflejando un aumento interanual del 0.8%. Destacaron que el mayor crecimiento en volumen de ventas se registró en las bebidas no carbonatadas, con un 4%, y en las colas, con un 1.6%, en comparación con el mismo período del año anterior. Se atribuyó el modesto aumento en los ingresos principalmente a la apreciación del peso mexicano frente al dólar, que alcanzó hasta un 8%.

Competencia Cofece. Y ya en la efervescencia de la rendición de cuentas de Competencia Económica Cofece, Andrea Marván Saltiel adelanta que el organismo que encabeza está trabajando en una iniciativa para presentar la primera acción colectiva que busca reparar el daño a personas afectadas. Ojalá que prospere y pronto, porque el alcance de sus resoluciones son muy nobles, muy de acariciar a los que se coluden para perjudicar a los ciudadanos. Impulsar nuevas herramientas legales para que no se piense en realizar actos que perjudiquen la competencia en los sectores económicos debiera también ser urgencia, más allá de

el deseo de políticos de desaparecer este órgano. Retos, muchos de los que casi nunca se quiere hablar, donde además entra el de comunicar bien, porque por ahora son un desastre.

Alianza Promo Espacio. Promo Espacio, una destacada empresa de Grupo UPAX, con más de 18 años de experiencia dentro de la industria del Digital Out-of-Home (DOOH), va por un la alianza estratégica con seis de las más destacadas plataformas de publicidad programática, conocidos como DSPs (Demand-Side Platforms). En el marco del Foro alook!, el foro sobre publicidad Out of Home (OOH) más relevante en México y Latinoamérica, se hizo de seis de los líderes mundiales en tecnología publicitaria para DOOH programático: Hivestack, Place Exchange, LatinAd, Adsmovil, Beeyond y Broadsign. Esta colaboración marca un paso significativo en la evolución del marketing digital en México. La integración de todas sus pantallas ubicadas en Banco Azteca y la Universidad del Valle de México (UVM) en estas plataformas representa un avance trascendental para la industria publicitaria.

Voz en off. Corona ha sido reconocida como la marca de cerveza más creativa a nivel mundial según el ranking "Creative 100" del World Advertising Research Center (WARC). En México, su campaña más destacada a nivel cultural es "México Manda", una plataforma que celebra el talento y la creatividad de los mexicanos, reforzando el mensaje de que México está destinado a liderar...

Redacción

Durante el primer trimestre del año, el crecimiento económico de Estados Unidos registró un avance de 1.6 por ciento, menos de lo esperado para este periodo, mientras que una aceleración de la inflación sugirió, además, que la Reserva Federal (Fed) no recortará las tasas de interés antes de septiembre.

La Oficina de Análisis Económico del Departamento de Comercio de la nación vecina señaló que el crecimiento del Producto Interno Bruto (PIB), impulsado principalmente por el gasto de los consumidores, quedó por debajo de lo que los economistas encuestados por Reuters habían previsto, ya que estimaban una expansión del PIB del 2.4 por ciento, con estimaciones que oscilaban entre el 1.0 y 3.1 por ciento.

En suma, la economía estadounidense creció por debajo del 3.4 por ciento que obtuvo en el cuarto trimestre del año pasado; aunque se está expandiendo a un ritmo superior a lo que los funcionarios del banco central estadounidense consideran la tasa de crecimiento no inflacionaria del 1.8 por ciento.

La semana pasada, el Fondo Monetario Internacional (FMI) elevó su previsión de crecimiento de Estados Unidos para 2024 al 2.7 por ciento desde el 2.1 por ciento previsto en enero, citando un empleo y un gasto de los consumidores más fuertes de lo esperado. El aumento del empleo en el primer trimestre fue de un promedio de 276 mil puestos de trabajo al mes, frente al promedio de 212 mil del trimestre octubre-diciembre.

Llega a 1.6% de enero a marzo

Crece PIB de EU menos de lo previsto en primer trimestre

AUMENTO DE LOS PRIMEROS TRES MESES del año fue impulsado por el gasto de los consumidores; con última cifra, analistas esperan que la Reserva Federal tarde aún más en reducir la tasa de interés



EL FMI informó la semana pasada que la economía estadounidense espera un crecimiento medio del 2.7 por ciento para este año.

Eldato

0.4%
Se expandió la economía EU en el primer trimestre

La economía ha desafiado las profecías catastróficas desde finales de 2022, tras la agresiva campaña de subidas de tasas de la Fed para aplacar a la inflación.

Estados Unidos está superando a otras economías avanzadas. Según los economistas, los consumidores consiguieron

tasas hipotecarias más bajas, mientras que las compañías refinanciaron su deuda antes de que comenzara el ciclo de endurecimiento.

MERCADOS PIERDEN. Luego de que se publicaran los datos del PIB estadou-

nidense, el mercado de capitales cerró la sesión con pérdidas, el Dow Jones tuvo una pérdida de 0.98 por ciento, mientras que el Nasdaq Composite cayó 0.64 por ciento y el S&P 500 también registró un retroceso de 0.46 por ciento.

En México, la moneda nacional se depreció 0.74 por ciento, siendo la divisa con mayor pérdida, pues tuvo una caída de 12.6 centavos, y cerró la sesión en 17.20 pesos por dólar, con el tipo de cambio tocando un mínimo de 17.0218 y un máximo de 17.3885 pesos por billete verde.

Otras principales divisas también se depreciaron como fue el caso del sol peruano que perdió 0.60 por ciento, el shekel israelí, descendió 0.56 por ciento; el peso colombiano, con una baja de 0.41 por ciento; el won surcoreano, con 0.39 por ciento; o el yen japonés, con 0.19 por ciento, éste último alcanzando una cotización de 155.75 yenes por dólar, siendo la cifra máxima alcanzada desde el 25 de junio de 1990.



“**EL RETO** que siempre hemos mencionado es tener la mejor gente posible, con un conocimiento del sector financiero a nivel global, estar consciente en donde está México comparado con otros países para poder avanzar en lo que no hemos avanzado

Alfonso Romo
Presidente Honorario de Vector Empresas y presidente del Consejo y director General del Grupo Plenus

“Necesaria regulación agresiva para nearshoring”

Redacción

EN MÉXICO “tenemos que ser más agresivos” si se quiere aprovechar la oportunidad que se ha presentado con el nearshoring en los últimos años, aseguró Alfonso Romo, presidente Honorario de Vector Empresas y presidente del Consejo y director General del Grupo Plenus.

“Necesitamos una Comisión Nacional Bancaria y de Valores (CNBV) que esté viendo lo que México puede aprovechar, que se adecúe, que se agilice, que se modernice y que vea para adelante”, aseguró Romo en el marco del 50 aniversario de Vector Casa de Bolsa.

EL MERCADO mexicano de Inteligencia Artificial alcanzará un valor de 3,700 mdd en 2024, un incremento de 30% con respecto al año previo, según Statista Market Insights.

Eldato

Ante esto, sostuvo, es importante reflexionar cómo está la regulación mexicana en comparación con las mejores prácticas de otros países, ello contribuirá a que el sistema financiero esté preparado para lo que viene, ya que México necesita ser competitivo ante el desarrollo de la Inteligencia Artificial (IA) y las oportunidades del nearshoring.

Además, agregó que el sector financiero se tiene que preparar para lo que viene y el país necesita modernizarse más rápido, aunque detalló que es complejo por la cultura que hay en el país.

“Los mexicanos somos conservadores y se ve en el perfil de las empresas, con pocas inversiones tecnológicas”, mencionó.

Por otro parte, el exjefe de la oficina de la Presidencia de la República de la actual administración federal, apuntó que se tiene que avanzar en temas de IA, ya que los países están definiendo esta herramienta como parte de su seguridad nacional.

“País que no tenga una independencia tecnológica o que no tenga la agresividad para comprar o acceder tecnología está muerto”, enfatizó.

Cabe destacar que Estados Unidos y China son países que más invierten en tecnología, mientras que México se encuentra en el lugar 51, inclusive después de Chile, por lo que Romo lamentó esta noticia y dijo que esto es preocupante.

Concanaco y SE impulsan a negocios familiares

Redacción

LA CONFEDERACIÓN de Cámaras Nacionales de Comercio, Servicios y Turismo (Concanaco Servytur) y la Secretaría de Economía (SE) tuvieron una reunión en donde acordaron impulsar el desarrollo de 4.8 millones de negocios familiares en el país e incentivar lazos internacionales para que estas firmas puedan crecer y exportar sus productos.

90%
De las empresas, contribuyen con el 80% del PIB

La secretaria de Economía, Raquel Buenrostro, y Octavio de la Torre de Stéfano, presidente de Concanaco presentaron una agenda integral que aborda diversas áreas de interés para el desarrollo empresarial y económico de México, como el fortalecimiento del Sistema de Información Empresarial Mexicano (SIEM).

Ante esto, el titular de Concanaco resaltó la importancia de maximizar los lazos comerciales internacionales y aprovechar al

máximo los tratados internacionales para que las empresas puedan crecer vendiendo sus productos en el extranjero.

De acuerdo con el Instituto Nacional de Estadística y Geografía, en diciembre de 2023, el valor de las exportaciones de mercancías alcanzó 49 mil 250 millones de dólares. Además, destacó la importancia de simplificar trámites y mejorar las regulaciones para facilitar la operación de las empresas en el país.



COMISIÓN NACIONAL DEL SISTEMA DE AHORRO PARA EL RETIRO
BANAMEX SIFORE BÁSICA DE PENSIONES, S.A. DE C.V., SOCIEDAD DE INVERSIÓN ESPECIALIZADA DE FONDOS PARA EL RETIRO
(Antes CITIBANAMEX SIFORE BÁSICA DE PENSIONES, S.A. DE C.V., SOCIEDAD DE INVERSIÓN ESPECIALIZADA DE FONDOS PARA EL RETIRO) SOCIEDAD DE INVERSIÓN BÁSICA DE PENSIONES

ESTADO DE SITUACIÓN FINANCIERA AL 31 DE MARZO DE 2024 Y 2023 (Cifras en miles de pesos)

ACTIVO		2024	2023	PASIVO		2024	2023
DISPONIBLE				OBLIGACIONES			
Bancos moneda nacional		12	12	Provisiones para gastos		588	365
Bancos monedas extranjeras		74,908	149,402				
		74,920	149,414				
INVERSIONES						TOTAL PASIVO	588
Inversión en valores de renta variable		69,345	81,727				365
Plus (Minus) valia en valores de renta variable		13,948	7,315	CAPITAL CONTABLE		2024	2023
Inversión en instr. deuda nacional de tasa real denom. en pesos y udís		4,905,433	5,260,073	CAPITAL			
Plus (Minus) valia instrum. deuda nacional de tasa real denom. en pesos y udís		244,985	319,211	CAPITAL CONTRIBUIDO			
Inversión en instr. deuda nacional de tasa nominal denom. en pesos		1,981,046	1,525,997	Capital social pagado		3,603,176	4,137,733
Plus (Minus) valia en instrum. deuda nacional de tasa nom. denom. en pesos		(46,264)	(101,818)	Prima en venta de acciones		4,902,147	5,259,113
Inversión en Depósito Bancario		6,140	4,564			(1,298,972)	(1,121,380)
Plus (Minus) valia en Depósito Bancario		103	76	CAPITAL GANADO			
Inversión en FIBRAS		49,142	52,592	Resultados de ejercicios anteriores		3,757,055	3,397,953
Plus (Minus) valia en Inversión en FIBRAS		39,249	18,539	Resultados del ejercicio		3,676,700	3,309,246
Inversión en valores extranjeros de deuda		28,235	28,235			80,355	88,707
Plus (Minus) valia en Inversión en valores extranjeros de deuda		(1,854)	(1,369)	OTROS RESULTADOS INTEGRALES			
		7,289,508	7,195,142	PLUS (MINUS) VALÍAS		250,167	241,954
DEUDORES DIVERSOS						TOTAL CAPITAL CONTABLE	7,610,407
Liquidadora		-	158				7,777,640
Intereses devengados sobre valores		93,214	103,503	TOTAL PASIVO MAS CAPITAL		2024	2023
Reportos		153,354	329,788			2024	2023
		246,567	433,449	Capital social autorizado		500,000,100.00	500,000,100.00
		TOTAL ACTIVO	7,610,996	Acciones emitidas		500,000,100,000.00	500,000,100,000.00
				Acciones en circulación, posición propia		23,555,659.67	26,430,699.71
				Acciones en circulación propiedad de los trabajadores		4,878,591,763.33	5,232,682,555.29

CUENTAS DE ORDEN		2024	2023	CUENTAS DE ORDEN		2024	2023
Valores entregados en custodia		7,289,508	7,195,142	Capital social autorizado		500,000,100.00	500,000,100.00
Colaterales recibidos por reportos		153,367	329,882	Acciones emitidas		500,000,100,000.00	500,000,100,000.00
Bancos divisas en moneda extranjera		4,531	8,281	Acciones en circulación, posición propia		23,555,659.67	26,430,699.71
Dólares americanos		4,531	8,281	Acciones en circulación propiedad de los trabajadores		4,878,591,763.33	5,232,682,555.29

La Sociedad Valuadora de esta Sociedad de Inversión determinó:

Una plus (minus) valia de:	\$ 250,167	\$ 241,954
Un valor de los activos netos de:	\$ 7,610,407	\$ 7,777,640
El precio de la acción de:	\$ 1.552464	\$ 1.478888

Lic. Amanda Alcántara Cortés
Contador General de SIFORE
(Firmado)

Declaro bajo protesta de decir verdad que los datos contenidos son auténticos y veraces.

Lic. Luis Armando Kuri Henaine
Director General
(Firmado)

Declaro bajo protesta de decir verdad que los datos contenidos son auténticos y veraces.

Los presentes estados financieros han sido formulados de acuerdo a las reglas de agrupación de cuentas establecidas por la Comisión Nacional del Sistema de Ahorro para el Retiro y bajo la estricta responsabilidad de los funcionarios que suscriben.

ESTADOS DE RESULTADOS INTEGRAL POR LOS PERIODOS DEL 1 DE ENERO AL 31 DE MARZO DE 2024 Y 2023 (Cifras en miles de pesos)

COMISIÓN NACIONAL DEL SISTEMA DE AHORRO PARA EL RETIRO
BANAMEX SIFORE BÁSICA DE PENSIONES, S.A. DE C.V., SOCIEDAD DE INVERSIÓN ESPECIALIZADA DE FONDOS PARA EL RETIRO
(Antes CITIBANAMEX SIFORE BÁSICA DE PENSIONES, S.A. DE C.V., SOCIEDAD DE INVERSIÓN ESPECIALIZADA DE FONDOS PARA EL RETIRO) SOCIEDAD DE INVERSIÓN BÁSICA DE PENSIONES

	2024	2023
Ingresos por la venta de Valores	220,724	841,923
Intereses, dividendos, premios y derechos	90,056	94,669
Resultado cambiario / Otros productos	(1,752)	(11,842)
INGRESOS NETOS	309,028	924,750
Costo de ventas de valores	217,845	824,938
Gastos generales	-	13
Comisiones sobre saldos	10,818	11,092
EGRESOS NETOS	228,663	836,043
UTILIDAD DE OPERACIÓN	80,365	88,707
OTROS RESULTADOS INTEGRALES		
PLUS (MINUS) VALÍAS	(154,659)	69,050
UTILIDAD INTEGRAL DEL EJERCICIO	(74,294)	157,756

Lic. Amanda Alcántara Cortés
Contador General de SIFORE
(Firmado)

Declaro bajo protesta de decir verdad que los datos contenidos son auténticos y veraces.

Lic. Luis Armando Kuri Henaine
Director General
(Firmado)

Declaro bajo protesta de decir verdad que los datos contenidos son auténticos y veraces.

Los presentes estados financieros han sido formulados de acuerdo a las reglas de agrupación de cuentas establecidas por la Comisión Nacional del Sistema de Ahorro para el Retiro y bajo la estricta responsabilidad de los funcionarios que suscriben.

MUNDO

AGENDA INTERNACIONAL

VIERNES 26.04.2024
mundo@razon.com.mx Tel. 555260-6001



Haití instala Consejo rumbo a la transición

LA RENUNCIA del primer ministro, Ariel Henry, se hizo efectiva a más de un mes de anunciarla, con lo que se alista su relevo para calmar la tensión en la isla. Y un comité juramentó hoy como gobierno interino para poner fin a la violencia desatada por las pandillas que operan en Puerto Príncipe.

Priorizan a mujeres, enfermos y heridos

Entre jaloneos, Israel va por 33 rehenes; Hamas eleva apuesta

GOBIERNO de Netanyahu confirma plan de tregua que llevaría a un alto al fuego y no ir a Rafah; líder terrorista condiciona entregas y disolver a ese movimiento por un Estado palestino

GUERRA EN GAZA

CONFLICTO ISRAEL-HAMAS



Redacción

En medio de la nueva exigencia mundial a Hamas para liberar a todos los rehenes en Gaza, Israel apuesta por otro plan para recuperar a un grupo de cautivos.

Tras meses de jaloneos y borradores fallidos, el equipo de Benjamin Netanyahu rebajó la propuesta de intercambiar a 40 víctimas por cientos de presos palestinos en una primera fase y para asegurar su retorno va por una cifra menor.

Según la prensa se puso sobre la mesa el retorno de 20 personas y fuentes del gobierno bajo anonimato aclararon a medios como *Times of Israel* que serán 33 al enlistar en el inicio de una posible segunda tregua a mujeres —tanto civiles como soldados—, enfermos crónicos y heridos, lo que recuerda que en el último intento de diálogo la resistencia islámica admitió que no había 40 sobrevivientes al sugerir que varios de los secuestrados en la masacre del 7 de octubre ya fallecieron.

No obstante, Tel Aviv dejó en claro que esta estrategia no prevé cambios drásticos en el campo de batalla.

Aunque sí incluye un alto el fuego, como en noviembre pasado, esta vez no se definió cuánto tiempo durará, pues dependerá de si los yihadistas cumplen al remarcar que el acuerdo evitaría que las Fuerzas de Defensa (FDI) ingresen a Rafah y permitiría el retorno de miles de desplazados al norte de Gaza, según la prensa local y hasta medios árabes.

Y mediadores egipcios viajan a Tel Aviv para evaluar la propuesta y, posteriormente, entregarla a quienes tienen a los rehenes, proceso en el que Estados Unidos adelantó que el próximo mes entrará en operación el muelle prometido para la ayuda humanitaria.

En respuesta a Israel, Hamas aseveró que es posible elevar aún más la apuesta.

En entrevista con Associated Press, Khalil al-Hayya, un alto funcionario rival, sugirió entregar a todos los rehenes, una tregua de cinco años y el desarme del movimiento para ser un partido político a cambio de crear al Estado palestino, horas después de que 16 naciones, como Alemania, Francia y Reino Unido, instaran a los islámicos a devolver a quienes llevan más de 200 días cautivos.

ENDURECEN RESPUESTA

Tras cumplirse 200 días de guerra, el mundo eleva el tono contra los terroristas para el retorno de los cautivos.



Desde Estambul, enfatizó que si el enemigo acepta bajar la tensión, aunque dijo que no se arrepienten de atacar.

Pero la supuesta oferta no parece tener rumbo, pues Netanyahu ha rechazado tajantemente ello cada vez que se menciona y ayer un asesor externó a AP que no hay garantías al recalcar que en 2023 Hamas rompió la última tregua.

Además esa opción fue bateada hace unos días por su socio EU ante el Consejo de Seguridad de la Organización de las Naciones Unidas (ONU) al evidenciar que la Autoridad Palestina no tiene control de su territorio ni ha hecho las reformas recomendadas ante la gran influencia de yihadistas, sector que ayer reportó que ya recuperó 390 cuerpos en al menos tres fosas que abrieron presuntamente las fuerzas israelíes y denunció que las nuevas víctimas parecen haber sido enterradas vivas.

CANCELAN ACTOS POR RIESGO.

Pese al arresto de más de 200 jóvenes en al menos tres universidades estadounidenses en dos días, grupos propalestinos insisten en ampliar sus protestas en rechazo al supuesto genocidio y al vínculo de sus campus con firmas del régimen agresor en Medio Oriente.

El choque policial en varios planteles sólo desató mayor furia entre disidentes que llaman a la comunidad estudiantil a realizar más marchas y acampadas al criticar la presunta represión de directivos y autoridades estatales al acusar

QATAR Y EGIP-TO se mantienen como mediadores en este proceso, aunque hace días el primero de los aliados recriminó que sólo se les use para sus intereses.

Eldato

SIGUE PRESIÓN CON PROTESTAS

Universitarios en defensa de Palestina marchan contra Israel y toman el patio de sus campus.



UNIFORMADOS detienen a disidentes en favor de Palestina en la Universidad del Sur de California, ayer.



ENCAPUCHADOS se suman a las acampadas contra el vínculo de sus escuelas con firmas israelíes.

que éstos los censuraron al enviar a fuerzas del orden a capturarlos, como el caso de la Universidad de Austin, en Texas, donde el gobernador republicano Greg Abbott ordenó retirarlos.

Pero esos choques se replicaron en el campus de Columbia, en NY, y en Emerson College, en Boston.

Y quienes rechazan la guerra al grito de "Free Palestine", no desisten de sus planes y ahora, tras recibir respaldo incluso de docentes, alistan más movilizaciones e instalar más casas de campaña como en Columbia y en Harvard, Massachusetts; hecho por el que más de cuatro mil jóvenes del primer sitio firmaron una carta para exigir a la junta directiva mayor seguridad y garantizar las clases,

luego de que se reportara que profesores imparten cursos en los campamentos.

Y ante el temor de que esta situación escale aún más en fechas críticas, la Universidad del Sur de California canceló su graduación al recordar que tan sólo en la última jornada hubo 90 jóvenes aprehendidos. A escasas semanas de la ceremonia programada para el próximo 10 de mayo, la escuela confirmó que no se arriesgará a que protesten, que interrumpan a oradores o agredan a judíos o a quienes no respaldan su lucha.

Decisión que se da luego de que en redes sociales circularan videos de incidentes menores en los que encapuchados en campamentos confrontan a compañeros que graban sus acciones.

20
De las víctimas retenidas se cree que son mujeres, según fuentes de Tel Aviv

80
Por ciento de la población en Gaza fue desplazada por los ataques israelíes



VOCES DE LEVANTE Y OCCIDENTE

LA BATALLA POR COLUMBIA

POR GABRIEL MORALES SOD

gmolessod@gmail.com @gabriel_msod

Como una persona que lucha y cree en la paz entre israelíes y palestinos, las protestas "pro-palestinas" en Columbia y otras universidades de élite en Estados Unidos despertaron en mí una sincera curiosidad. Más allá de la prensa amarillista y del juego político, que sin duda han empeorado las tensiones, emprendí la tarea de leer y analizar las demandas de estos manifestantes, tratando de entender sus deseos y sus planes de acción.

El resultado fue decepcionante. Estos grupos que, a mi parecer, podrían formar un movimiento político que contribuya en la práctica a avanzar en la lucha por la autodeterminación del pueblo palestino han enfocado sus energías en una serie de demandas que oscilan entre lo ridículo, lo imposible y lo antisemita. Empecemos por lo ridículo. Una de las demandas centrales es que las universidades dejen de invertir su dinero en empresas que perpetúan la ocupación israelí. Pensé que en la lista estarían empresas armamentistas o tal vez aquellas que invierten directamente en los asentamientos judíos en Cisjordania. En cambio, la lista de

demandas en Columbia incluye una inversión de 69 mil dólares en Microsoft (que tiene una de sus cientos de sedes en Israel); 5 millones que invierten en Airbnb, compañía que, en sus palabras "recibe parte de sus ganancias por propiedades ilegales en tierra palestina"; e inversiones en los índices iShares y S&P500, dos de los más vendidos en el mundo. Si estos estudiantes privilegiados se pusieran a checar las cuentas de inversión de sus padres, así como las de prácticamente cualquier individuo o empresa en Estados Unidos, llegarían al entendimiento de que, si éstos son los estándares, todos somos cómplices. Sigamos por lo imposible. Analizando los pliegos petitorios y sus consignas, la única solución que parece ser aceptable para estos manifestantes es el establecimiento no de dos Estados, sino de uno solo, en donde ambos pueblos compartan el poder y la toma de decisiones. A pesar de que ésta es una visión legítima, pues no implica la eliminación del pueblo judío (más sobre esto abajo), es políticamente inviable. Pensar que en el futuro cercano los israelíes estarán dispuestos a renunciar a su soberanía y apoyar la formación de una federación multiétnica no es sólo infantil, sino una postura maximalista que excluye de la lucha a todos aquellos que aún creen en la solución de dos Estados.

Por último es necesario hablar sobre antisemitismo. Una cosa es proponer el establecimiento de un solo Estado democrático y otra muy distinta hablar de un Estado palestino, "del río al Mediterráneo". Una cosa es protestar en contra de la guerra en Gaza y otra muy distinta es, como sucedió en Columbia, llamar a la quema de Tel Aviv; decir que la lucha justifica todos los medios (es decir, también la violación de mujeres y el asesinato de civiles y niños); o elogiar a los asesinos de Hamas y cantar consignas con los nombres de sus misiles. Me sorprende que ninguno de los grupos de protesta ha incluido entre sus demandas la liberación de los rehenes que llevan más de seis meses en manos de Hamas. Imagino un escenario distinto en el que estos grupos de estudiantes presionaran a las universidades a declararse en favor de la solución de dos Estados y a reconocer al Estado palestino; protestas en las que, además de condenar la invasión israelí en Gaza, llamaran a Hamas a dejar las armas, liberar a los rehenes y llegar a un cese al fuego. En cambio éste se ha tornado en un movimiento que excluye a grandes sectores que, por años, han luchado por la paz, y que presenta una serie de demandas que, en el mejor de los casos, son inviables e infantiles y, en el peor, encapsulan el antisemitismo de una gran parte de los manifestantes.



EL MANDATARIO Pedro Sánchez acompaña a su esposa, Begoña Gómez, en la jornada electoral del 2023.

Piden archivar acusación contra esposa de Sánchez

Redacción

LA FISCALÍA de Madrid solicitó archivar la investigación en contra de Begoña Gómez, esposa del presidente español Pedro Sánchez, un día después de que éste adelantara una posible renuncia.

Según la autoridad no existen indicios de los supuestos delitos de corrupción o tráfico de influencias, lo que remarca que la acusación del colectivo Manos Limpias se basó sólo en publicaciones periodísticas sin abundar en una investigación separada.

Por ello, el poder promovió destimarla; sin embargo, se reportó que ya habría al menos dos testigos de medios citados a declarar sobre la difusión de información sin verificar, con lo que determinarán si el caso va a juicio o queda cerrado.

Esa sugerencia generó polémica en medio de las acusaciones entre la izquierda y la derecha, pues la segunda acusa que con ello trata de sepultar la imputación para pro-

teger a la primera dama que presuntamente palomeó a empresarios para licitaciones públicas que les dejaron ganancias millonarias.

No obstante, siguen las muestras de apoyo en favor del líder del Partido Socialista Obrero Español (PSOE). Al respaldo inicial de miembros del gabinete se sumaron movilizaciones encabezadas por figuras como el exmandatario José Luis Rodríguez Zapatero y dirigentes de fuerzas aliadas, como el Partido Nacionalista Vasco (PNV) y EH Bildu, que denunciaron una campaña de acoso de la derecha y la ultraderecha, lo que recuerda que muchas de las acusaciones de Manos Libres son para atacar a liberales y no han prosperado.

En contraste, el presidente del Partido Popular (PP), Alberto Núñez Feijóo, cuestionó la estrategia de Sánchez e insinuó que su decisión de irse es un acto para manipular. Además, la tensión política dejó al descubierto las divisiones ideológicas que persisten en el país y la fragilidad del panorama político.

ALIADOS del presidente señalaron que el sindicato que acusó a Begoña es liderado por un hombre investigado por presuntos actos de corrupción, aumentando el choque político.

Eldato

Debate por inmunidad da un nuevo respiro a Trump

Redacción

EN MEDIO del juicio por conspirar en la elección del 2016 el expresidente estadounidense Donald Trump tuvo buenas noticias al mantener en vilo el caso pendiente por interferencia en los comicios de 2020.

Mientras el magnate escuchaba más testimonios en su contra en Manhattan, la Corte Suprema retomó el análisis de la supuesta inmunidad que el republicano alega al referir que sus actos ocurrieron cuando aún era jefe de Estado.

Pero los jueces siguen divididos sobre los límites de esa protección, tema en el que el magistrado Neil Gorsuch instó a sus colegas a ir a fondo en la conducta privada de un funcionario y enfatizó que escribirán "una regla para los siglos", según Reuters.

Mientras que otros liberales externaron en el debate que se prolongó casi tres horas su preocupación de extender ese poder al recalcar en las implicaciones futuras, pues dará permisividad para actuar con total impunidad, incluso contra rivales.

La indefinición apunta a que el caso vuelva a un tribunal inferior, con lo que se mantiene en suspenso el inicio del juicio en Washington, acto que beneficia al empresario, pues éste buscaba aplazarlo y aún no hay claridad de que comience ante de las elecciones del próximo 5 de noviembre.

En tanto, Trump regresó a las audiencias en las que su amigo David Pecker continúa haciendo revelaciones sobre los pagos mediante su tabloide *National Enquirer* para "sacar del mercado" historias que afectarían la candidatura de Trump por presuntos amoríos.

Y destaca una declaración de que el entonces aspirante a la Casa



EL REPUBLICANO luce molesto al salir de otra audiencia en Manhattan, ayer.

Blanca sentía libre de actuar, pues éste le aseguró que tenía en el bolsillo al entonces fiscal general, Jeff Sessions.

Posteriormente, el editor fue interrogado por la defensa que trató de atacar su credibilidad y poner en duda las fechas que ya había mencionado, mientras afuera simpatizantes de Trump le externaron su apoyo.

Pero la Fiscalía recalzó en las irregularidades de esa trama, pues mostró pruebas de que otro cómplice anticipó que evadirían sanciones al afirmar "si gana, será indultado por fraude electoral", según mensajes en poder de los fiscales.

Más tarde se suspendió el proceso, que se reanudará la otra semana, sin jurado, para evaluar si Trump violó la orden de silencio.

3

De los jueces de la Corte Suprema fueron elegidos en la gestión de Trump



Agentes detienen a estudiantes en el campus de Emoy University durante una manifestación propalestina, ayer

► **Gaza, el nuevo Vietnam.** Centenares de detenidos en las universidades de élite tras los enfrentamientos de los estudiantes propalestinos con la Policía

Las protestas en los campus agravan las grietas en EE UU

Mamen Sala. NUEVA YORK

El conflicto en Gaza lleva días resonando en las universidades de Estados Unidos. Ahora se ha convertido en una clara arma electoral, aprovechando la división que genera dentro del propio partido demócrata, los republicanos están acusando a los administradores universitarios de no hacer lo suficiente para controlar la alarmante situación. El presidente de la Cámara de Representantes, el republicano Mike Johnson, se reunió este miércoles en la Universidad de Columbia con estudiantes ju-

díos y pidió la dimisión de la decana del centro, Nemat Shafik, porque «no es capaz de proteger a los estudiantes judíos», dijo en rueda de prensa, calificándola además de «líder inepta». El republicano también dijo que podría llegar el momento en que fuera necesario llamar a la Guardia Nacional para controlar la situación, y sugirió que el Congreso debe considerar retirar los fondos federales de las universidades que no sean capaces de mantener las protestas bajo control.

Es una nueva arista que podría complicar la permanencia del presidente demócrata Joe Biden en la Casa Blanca. El mandatario se aleja cada vez más de un grupo de

votantes clave el próximo 5 de noviembre, los jóvenes norteamericanos. Las nuevas generaciones le recriminan a él y a sus instituciones el apoyo a Israel en el conflicto de Gaza. En los últimos días lo han reclamado con protestas desde su terreno, el campus, pero llevan meses haciéndolo desde la red social favorita de la Generación Z, Tik Tok, la misma a la que Washington acaba de dar un ultimátum. Si sus propietarios chinos no dejan la aplicación en manos norteamericanos en los próximos nueve meses, la plataforma se prohibirá en todo el país.

Es otro movimiento que ha alejado a los jóvenes votantes del candidato demócrata, pero sin

duda lo que más daño le está haciendo al mandatario es su apoyo al primer ministro israelí, Benjamin Netanyahu. Ayer continuaron las protestas propalestinas en muchas universidades del país. En el Boston College, al menos 100 estudiantes fueron detenidos en la noche del miércoles, y otros 34 más en Austin, donde también se arrestó a un periodista. Todo ocu-

Los republicanos reclaman la dimisión de la decana de Columbia por el auge del antisemitismo

rrió cuando decenas de agentes, con equipos antidisturbios y subidos a caballos, bloquearon el paso a los manifestantes para que no accedieran al campus.

En las universidades de Texas y California el despliegue de la policía para evitar que se extendieran los asentamientos con tiendas de campaña que han tomado otros centros del país, provocaron enfrentamientos entre la policía y los manifestantes y acabaron también con docenas de detenidos. El gobernador texano, el republicano Greg Abbott, dijo a través de la red social X que los manifestantes «deberían estar en la cárcel» y que «los estudiantes que se unan a las protestas antisemitas y llenas de odio en cualquier colegio o universidad pública de Texas deberían ser expulsados».

Además, hubo protestas en Pittsburgh y San Antonio, como muestra de solidaridad con sus compañeros de la Universidad de Columbia, en Nueva York. En la Gran Manzana se encuentra el origen de este movimiento universitario, ellos son quienes capitanean esta revuelta a la que muchos ya llaman «el Vietnam de Biden», por las similitudes con las protestas durante aquella guerra (1955 - 1975) en las que miles de jóvenes salieron a las calles a protestar contra el servicio militar obligatorio y la muerte de miles de civiles. Ya en 1987, durante una rueda de prensa, un joven Biden dijo que nunca se había identificado con esos jóvenes, parece que ahora tampoco.

Todos piden lo mismo: el fin de los lazos financieros de las instituciones con cualquier empresa que apoye a Israel, divulgar y hacer públicos los nombres de las compañías que financian los centros para que haya transparencia, y el reconocimiento del derecho continuo a protestar sin castigo. Son algunas de las exigencias de los estudiantes Universidad de Columbia con su centro, unos alumnos a los que les dieron 48 horas más para levantar el campamento del césped del campus. Si el jueves a medianoche las decenas de tiendas de campaña que llevan diez días instaladas allí no salen, no está claro cuál es el siguiente paso. Los profesores han firmado una carta pidiendo a su presidente que permita la intervención de la policía, pero esa solución es un arma de doble filo que podría ser aún más violenta y acabar peor. El tiempo se acaba y esta medianoche la dirección de la Universidad de Columbia tendrá que tomar una decisión. Harvard está en el mismo dilema.

Maya Siminovich. TEL AVIV

En Gaza, los equipos de rescate de la defensa civil anunciaron haber recuperado 392 cadáveres de varias fosas comunes. Miembros de Hamás en Gaza dijeron el pasado sábado pasado haber descubierto una fosa común con más de 200 cadáveres en las inmediaciones del hospital Naser de Jan Yunis y acusaron a las fuerzas israelíes. Por su parte, las autoridades militares israelíes rechazaron esa afirmación y dijeron que esa fosa común ya existía previamente, presentando pruebas documentales de que palestinos habían enterrado a sus muertos en los terrenos del hospital antes y durante los combates entre las fuerzas israelíes y personal de Hamás en la zona en el mes de febrero.

El Ejército israelí admitió que en los últimos meses habían exhumado cadáveres de fosas comunes en busca de cuerpos de rehenes, pero que los habían devuelto al mismo lugar «de manera ordenada y respetuosa». Ravina Shamdasani, portavoz del Alto Comisionado de las Naciones Unidas para los Derechos Humanos, dijo que su organización daba voz de alarma porque se habían descubierto múltiples cadáveres. «Algunos de

Las fosas en Jan Yunis: ¿ejecuciones o combatientes?

► Descubren casi 400 nuevos cadáveres, algunos con las manos atadas. EE UU pide a Israel una investigación transparente

ellos tenían las manos atadas, lo que por supuesto indica graves violaciones del derecho internacional de los derechos humanos y del derecho internacional humanitario, y es necesario someterlas a más investigaciones», afirmó Shamdasani. La portavoz de Hamás ha acusado a Israel de las ejecuciones, pero no ha compartido pruebas visuales ni de otro tipo. Israel niega haber llevado a cabo ejecuciones.

La Casa Blanca afirmó que quiere «respuestas» por parte de Israel sobre el hallazgo de fosas comunes y recalcó la necesidad de una

investigación «exhaustiva» y «transparente» sobre estos sucesos. «Las informaciones son muy preocupantes», dijo el asesor de Seguridad Nacional de la Casa Blanca, Jake Sullivan. Aunque los hospitales son lugares protegidos en conflictos bélicos según el derecho internacional, pierden su estatus de protección si se utilizan con fines militares, como Israel ha acusado a Hamás de hacer en varios centros médicos del enclave que gobierna.

Por otra parte, el jefe del equipo negociador de Hamás, Jalil al-Hayya, quien había dicho en octubre

dijo que el objetivo de las masacres del 7 de octubre en el sur de Israel era sumir a toda la región en la guerra, afirmó al canal saudí Asharq News que si se consigue un Estado palestino Hamás depondría las armas. «Todas las experiencias de los grupos que lucharon contra los ocupantes, cuando se independizaron y obtuvieron sus derechos y su país, ¿qué hicieron estas fuerzas? Se convirtieron en partidos políticos, y sus fuerzas protectoras de combate se convirtieron en el ejército nacional», dijo al Hayya, quien es vicepresidente de Hamás y vive en Qatar.

Detalló que la organización estaría dispuesta a dejar la lucha armada y disolver las Brigadas Al Qasam «si se implementara un Estado palestino plenamente soberano en Cisjordania y la Franja de Gaza» a cambio de un alto el fuego de cinco años con Israel bajo el cual Hamás se uniría a la Organización para la Liberación de Palestina (OLP) y establecería un Estado palestino en las fronteras de 1967. Al Hayya no dice si su adopción de una solución de dos Estados equivaldría al fin del conflicto palestino con Israel o a un paso intermedio hacia el objetivo declarado del grupo terrorista de destruir a Israel. También afirmó en la entrevista que Israel presentó a los mediadores mapas que mues-

tran que pretende controlar hasta el 20 por ciento de la Franja de Gaza después de la guerra. A decir de al Hayya Israel quiere seguir controlando el pasillo que divide la Franja de Gaza y mantener el territorio un kilómetro al norte y al este de ella, así como algunos puntos en Jan Yunis y Rafah.

En cuanto al acuerdo de rehenes, al Hayya señaló que Hamás ha mostrado una gran flexibilidad y ha reducido sus demandas: 50 prisioneros palestinos por cada soldado, hombre o mujer, y 30 prisioneros por cada rehén anciano. Dijo que la demanda anterior era de 500 prisioneros para los soldados y 250 para los rehenes ancianos. El funcionario de Hamás también dijo que su movimiento no se arrepiente del ataque del 7 O, a pesar de la destrucción que ha causado a Gaza y su pueblo.

Ayer, día 202 de la guerra entre Israel y Hamás y el más caluroso en Israel, Gaza y Cisjordania desde 1939, según el Instituto Meteorológico, delegaciones de Hamás y Fatah partieron hacia China en un intento de hacer avanzar nuevamente la conciliación interna palestina. Las delegaciones se reunirán después de que el encuentro anterior de ambas facciones enfrentadas en Moscú terminara sin resultados.



Funcionarios descubren los cadáveres en Gaza

Egipto alerta sobre la ofensiva en Rafah

► Egipto, por su parte, advirtió ayer sobre «consecuencias catastróficas» ante inminente ofensiva israelí en Rafah. El presidente, Abdel Fatah Al Sisi, reiteró en un discurso televisado: «Egipto ha adoptado una postura clara desde el primer minuto [de la guerra] rechazando totalmente la migración forzada de palestinos de sus tierras al Sinaí o cualquier otro lugar para preservar la causa palestina de la liquidación y salvaguardar la seguridad nacional de Egipto». A El Cairo le preocupa que desencadene un éxodo masivo de refugiados palestinos.



ARTÍCULOS DE OPINIÓN, VIDEOBLOGS, EXCLUSIVAS Y MÁS...

LA RAZÓN

CULTURA

AGENDA CULTURAL Y ARTÍSTICA

VIERNES 26.04.2024

contextos@razon.com.mx Tel. 55-5260-6001



Invitan a una gran fiesta de las infancias

LUEGO DE TRES LOCALIDADES agotadas, la agrupación argentina Canticuénticos se presenta este fin de semana en el Teatro de la Ciudad Esperanza Iris. La cita es el sábado a las 13:00 horas. Las funciones de las 18:00 horas y las del domingo ya tienen cupo lleno.

Reúnen a cinco creadoras

COMPOSITORAS TOMAN LAS RIENDAS EN NUEVO DISCO DE LA OFCM

POR PRIMERA VEZ en la historia de la música de concierto en nuestro país, la Orquesta Filarmónica de la CDMX graba un material de este tipo; Andrea Chamizo y Ana Lara hablan con *La Razón* de sus obras

Por Adriana Góchez
adriana.gochez@razon.com.mx

La fascinación por los relojes de arena fue el punto de partida de la joven compositora Andrea Chamizo (1988) para crear la pieza *Sigue siendo arena*, en la que este objeto sirve de metáfora para hacer un autorretrato de su vida y hablar de un pasado lleno de tristeza, enojo y angustia, de un presente con miles de incertidumbres y de un futuro más promisorio que el que imaginó. La obra forma parte del próximo disco de la Orquesta Filarmónica de la Ciudad de México, en el que reúne a cinco compositoras mexicanas contemporáneas, un hito en la historia de la música de concierto en nuestro país.

El álbum, que se espera se lance en plataformas digitales entre julio y agosto de este año, incluye también las piezas *De las tinieblas la luz*, de Georgina Derbez (1968); *Cuando caiga el silencio*, de Ana Lara (1959); *Recordare*, de Hilda Paredes (1957); y *Triptico*, de Marcela Rodríguez (1951).

Andrea Chamizo es la más joven de las compositoras convocadas y en su primera pieza orquestal quiso expresar cómo a pesar de atravesar por diversas vicisitudes, las personas mantienen su esencia e identidad.

"Me puse a investigar distintas interpretaciones que pudiera haber alrededor de un reloj de arena, la más inmediata es que mide el tiempo, se puede comparar la parte de arriba con el pasado, el embudo, es donde está sucediendo todo y es el presente, y el cono inferior, el futuro. Es interesante cómo cuando le das vuelta, el pasado se vuelve futuro y el futuro pasado, es un poco decir, 'lo que hago ahorita va a tener consecuencias después', por más vueltas que le des al reloj siempre es la misma arena, me haya pasado lo que me

REGALÍAS DE ÁLBUMES DE LA OFCM "EN MANOS DE ALGUIEN MÁS"

JOSÉ MARÍA SERRALDE, director operativo de la Orquesta Filarmónica de la Ciudad de México, aseguró que las regalías de los discos anteriores "están en manos de alguien más".

"La gestión de los derechos y regalías de los discos de la Filarmónica de la CDMX están en manos de alguien más. Todas las grabaciones del maestro (Enrique) Bátiz y (Fernando) Lozano, algunas no existen porque nadie persiguió esos derechos, eso ya no puede suceder. Ese es el problema, cómo hacer discos a partir del programa anual de la Filarmónica", comentó ayer en conferencia de prensa.

Por este motivo, el álbum de las cinco compositoras es una producción de la agrupación. "No destinamos un recurso especial, es operando como lo hace una orquesta en temporada, es algo que tiene que ser un referente. El gravamen de esos recursos asciende a poco menos de un millón de pesos", apuntó.

haya pasado, esté atravesando lo que sea, sigo siendo Andrea, por eso el título, tú eres ese relojito y es como tu esencia y da igual por lo que hayas pasado", compartió la compositora en entrevista con *La Razón*.

Chamizo plasmó en su obra tres momentos de su vida. "Del pasado, tuve una época de mucha depresión, me duró cinco años, fue difícil para mí, para mi familia y mis amistades, las emociones que agarré de fue tristeza, enojo y angustia; luego mi presente en el 2018 era como una montaña rusa, a veces bien, a veces mal, justo mi hijo tenía un año, de por sí eso es ya una montaña rusa, eran muchas emociones al mismo tiempo, por eso era la incertidumbre; y del futuro, en relación ahorita, estoy mucho mejor, le atiné a esa idea de futuro que tenía", comentó.

Musicalmente, explicó, el reloj de arena está representando en cinco ideas musicales que siempre están conviviendo y en el juego de contrastes que hace.

LA PRODUCCIÓN de esta grabación sucede a la realizada el pasado noviembre de 2023, con el *Concierto N.º 2* y la *Sinfonía N.º 11*.

Eldato

Se están programando cada vez más a compositoras, veo que las jóvenes tienen oportunidades que nosotras no pudimos tener gracias a esta conciencia de la importancia del trabajo de las mujeres que ha sido injustamente relegado durante mucho tiempo", manifestó Ana Lara.

LA ORQUESTA, ayer, durante la grabación de *De las tinieblas la luz*.



Sigue siendo arena

Andrea Chamizo
Un autorretrato de la compositora a partir de un reloj de arena para abordar su pasado, presente y futuro.



Cuando caiga el silencio

Ana Lara
Evoca a ese instante de silencio cuando se acaba la música y las personas entienden lo que apreciaron.



De las tinieblas la luz

Georgina Derbez
La pieza está basada en el primer movimiento de la *Sonata para piano Op. 110* de Beethoven.



Recordare

Hilda Paredes
La autora hace referencia al *Recordare Jesu pie* del *Réquiem* de Mozart, más de forma seminal que temática.



Triptico

Marcela Rodríguez
Es una reflexión de la vida común, primero la entrada sin saber nada, luego una reflexión de las experiencias.



Fotos: Secretaría de la CDMX y Especial



LA VIDA DE LAS EMOCIONES

EL VALOR DE LA HUMILDAD

POR VALE VILLA •

valevillag@gmail.com @valevillag

Quiero compartir con ustedes mi admiración por Nancy McWilliams (https://en.wikipedia.org/wiki/Nancy_McWilliams) de quien ya he hablado en otras columnas. Entre los terapeutas es común la idea narcisista de que la teoría y la técnica que sustenta nuestra forma de trabajo es la correcta, la que sirve, la que de verdad ayuda a disminuir el sufrimiento de los consultantes.

Las rivalidades entre escuelas terapéuticas son siempre una pérdida de tiempo y un asunto casi exclusivamente de poder. McWilliams es una de las pocas psicoanalistas que afirma que existen muchas formas efectivas de ayudar a las personas. Diferentes dificultades requieren de distintos abordajes: manejo farmacológico de la bipolaridad, terapia de exposición para síntomas obsesivo-compulsivos, programas de 12 pasos para las adicciones, terapia familiar sistémica para las relaciones disfuncionales. Grande su humildad para decirlo y reconocerlo, porque abundan los colegas que dicen que si no es psicoanálisis, no sirve. O quienes sostienen que sólo la terapia cognitivo-conductual está basada en ciencia. También andan por ahí los fanáticos de las constelaciones familiares y más recientemente, los creyentes de la terapia EMDR (desensibilización y reprocesamiento por movimientos oculares) como EL CAMINO para tratar estrés postraumático. Lo que sí ha sido concluyente después de muchas investigaciones, es que es más importante la relación terapeu-

ta-consultante que la orientación teórica de la terapia.

Claro que la visión sobre la naturaleza del sufrimiento, del cambio y de la cura varía entre las distintas escuelas de terapia. También varían las necesidades de los pacientes: algunos quieren un proceso directivo y muy enfocado en lo que quieren cambiar, que incluya tareas para realizar entre sesiones. Otros odiarían un proceso de estas características y lo que necesitan es una escucha especializada que les permita escucharse y escuchar lo que dijeron sin darse cuenta. Lo que sí es difícilmente modificable es la rapidez del cambio. Las terapias muy breves son efectivas sólo en el corto plazo. La perspectiva psicodinámica, que es la que a mí me emociona y con la que trabajo, debe estar en armonía con la forma de ser del terapeuta, que respeta por encima de todo la complejidad de la mente, la importancia de los procesos mentales inconscientes y el valor de cuestionarse siempre sobre la experiencia subjetiva. Es el ideal socrático de la vida examinada, para conocerse a sí mismo y para crecer como un agente ético que vive su vida con res-

pensabilidad y no como producto de sus impulsos. Esta perspectiva comprende lo "trágico", en el sentido de que los consultantes y todos necesitamos hacer la paz con las realidades dolorosas e inherentemente defectuosas. Lo "cómic" en terapia tendría que ver con una perspectiva más pragmática, orientada a la solución de problemas y a los cambios que hay que hacer para tener un final feliz. La tradición psicodinámica es más afectiva, intuitiva y holística, muy lejos del positivismo lógico. El método es la observación, la introspección y la libre asociación. El trabajo de una terapeuta psicodinámica se construye mediante la sensibilidad, el asombro, la capacidad para complejizar, la posibilidad de encontrar identificaciones con los consultantes ("para encontrar al paciente, debemos buscarlo dentro de nosotros mismos", dijo Christopher Bollas en 1987), la empatía, el énfasis en la subjetividad, la sintonía con los afectos, el trabajo con el amor (en su sentido de Ágape, de naturaleza desinteresada, honesta, voluntaria e incondicional) y fe a pesar de los momentos inevitables de escepticismo, confusión, duda e incluso desesperación. Fe en el proceso, aunque no se sepa con exactitud cuál será el camino que comparten la terapeuta y el consultante, que finalmente le fortalecerá en su honestidad, agencia, autoconhesión, autoestima, capacidad para tolerar los afectos y capacidad para tener relaciones satisfactorias. Ese tipo de fe que sabe que el esfuerzo por buscar la verdad de la propia experiencia tiene un valor curativo intrínseco.

• Psicoterapeuta sistémica y narrativa desde hace 15 años. Éste es un espacio para la reflexión de la vida emocional y sus desafíos.

Publica *El azar hace bien las cosas*

Melina Balcázar comparte entrevistas con Ernaux, Carrère, Quignard...

PRESENTA 19 CONVERSACIONES entrañables; "quise animar a los lectores mexicanos a caminar por las sendas asombrosas de la literatura francesa", comparte a *La Razón*

Por Carlos Olivares Baró
carlosolivaresbaro@hotmail.com

La traductora, ensayista, investigadora, editora y periodista cultural Melina Balcázar (Ciudad de México, 1978) pone a disposición de los lectores *El azar hace bien las cosas* (Editorial UANL, 2023): conjunto de diecinueve entrevistas con escritores de lengua francesa: Adonis, Emmanuel Carrère, Annie Ernaux, Pascal Quignard, Tzvetan Todorov, Philippe Sollers, Jacques Rancière, Pierre Michon y Vanesa Springora, entre otros destacados autores de la literatura francesa contemporánea.

Conversaciones que revelan gestos, obsesiones, sueños y singulares propuestas de un puñado de trascendentes narradores, poetas, ensayistas, historiadores, filósofos y críticos literarios, quienes hoy son protagonistas de las franjas más significativas de las letras galas. Balcázar entrega diálogos cabales, perspicaces y certeros donde una cadencia de transparente elucidación hace posible que seamos testigos de rumores palpantes: escuchamos

la voz de cada entrevistado como venida del murmullo del alma.

"La literatura en lengua francesa ha tenido un influjo determinante en el panorama de las letras universales. Una tradición literaria de gran diversidad que transita por el ensayo, la narrativa, la enciclopedia, la poesía, el teatro y la filosofía con una propuesta política de dinámica trascendencia. Encontré en el idioma francés un hogar y de ahí nació mi interés por su literatura, estas entrevistas nacen de esos menesteres. Quise animar a los lectores mexicanos a caminar por las sendas asombrosas de la literatura francesa contemporánea", dijo a *La Razón* Balcázar.

¿Cómo logró usted este encuentro con grandes exponentes de las letras francesas? Siempre apelaba a mi identidad: cuando decía que la entrevista era para México, las puertas se me abrieron. El azar me llevó a conformar estos diálogos con el propósito de revelar algo trascendental a los lectores mexicanos.

El azar hace bien las cosas

AUTORA: Melina Balcázar
GÉNERO: Entrevista
EDITORIAL: UANL, 2023

¿Presencia de escritores con propuestas diversas? El libro es una suerte de sumario donde voces disímiles, discordantes entre sí, armoniosas y a veces contradictorias confluyen. Diálogos que me parecen perfilan lo que está sucediendo en la creación literaria y en el pensamiento francés actual.

¿Cómo fue el encuentro con Pascal Quignard, autor muy leído en México? Fue una entrevista fascinante. Estaba frente a un escritor de gran inteligencia y sensibilidad, me contagié de su imaginario poético. Me impresionó su mirada enclavada en la perplejidad. Fue impactante conversar con él.

¿Y con Emmanuel Carrère? Otro escritor de presencia en México, quien ganó el Premio FIL de Lenguas Romances de Guadaluajara en 2017. Fue una conversación acechada por el silencio, en cada pausa suya había una propuesta, una codificación provocativa. Creo que fue la entrevista de más retos, él es un gran periodista. Sus respuestas están glosadas con rigor y sin digresiones.

¿Llevaba usted un cuestionario o improvisaba durante el transcurso de la plática? Lo más engorroso, lo más espinoso es 'romper



Foto: Pascual Borzelli Iglesias

MELINA Balcázar, en Centro Xavier Villaurrutia, en 2017.

el hielo': hacer la primera pregunta, si se logra una concordia en ese inicio todo transcurre bien. Lo más importante no es hablar, sino anegar y sumergirse en la conversación.

¿Conjugación de la entrevista con el ensayo como afirma José Luis Martínez S.? Agradezco sus consideraciones. Confieso que me preparé con profundidad para las entrevistas en el conocimiento de la obra de cada autor. Enfilé preguntas en que el escritor respondía y daba informes de su carácter creativo, sus sueños y preocupaciones. José Luis dice que soy "una buceadora de grandes profundidades".

DESFILE

MÚSICA/CINE/TV/STREAMING

VIERNES 26.04.2024
Tel. 55-5260-6001

Apoyan regulación de venta de boletos

MÁS DE 250 ARTISTAS, entre ellos Billie Eilish, Lorde y Green Day, firmaron una carta dirigida al Comité de Comercio del Senado en EU para respaldar una reforma a la ley que busca que haya transparencia en la comercialización de entradas para *shows* y evitar la reventa.

UN CASO QUE CIMBRÓ A HOLLYWOOD

○ 2015

Ambra Battilana Guitierrez dijo ante la policía que Weinstein le tocó el pecho y deslizo su mano debajo de la falda. Los fiscales se negaron a procesar al exproductor.

○ 2017

The New York Times y *The New Yorker* revelaron las primeras acusaciones públicas contra el exmagnate, a través de entrevistas con sobrevivientes.

○ 2018

La fiscalía de Manhattan acusó a Harvey Weinstein de violación en primer y tercer grado, por las agresiones que denunció la actriz Jessica Mann.

○ 2019

Fiscales presentaron una nueva inculpación y con ello se sumó el caso de la actriz Annabella Sciorra, quien señaló al magnate de haberla violado.

○ 2020

Un jurado de NY declaró culpable a Weinstein de agresión sexual en primer y segundo grado. Ese mismo año fue sentenciado a 23 años de cárcel.

○ 2022

Fue declarado culpable en Los Ángeles de tres cargos por atacar a una mujer en un hotel de Beverly Hills una década antes. Fue condenado a 16 años de prisión.

EL MÁS ALTO tribunal de NY considera que hubo errores en el juicio; mujeres agredidas sexualmente por el exproductor afirman que es un retroceso para que futuras víctimas denuncien

Redacción

Una histórica condena por delitos sexuales contra el exproductor de Hollywood Harvey Weinstein, que derivó el movimiento *#MeToo*, fue anulada ayer por el más alto tribunal de Nueva York, al considerar que el juez perjudicó al acusado con decisiones "escandalosamente indebidas", como permitir que testigos declararan sobre acusaciones que no eran parte de la causa. La medida inmediatamente causó reacciones de sobrevivientes de las agresiones del magnate, quienes la calificaron de "profundamente injusta", es un retroceso reabrir el caso. "Concluimos que la corte permitió erróneamente declaraciones sobre presuntos actos sexuales previos contra personas que no eran las demandantes en los delitos subyacentes. El remedio para estos errores escandalosos es un nuevo juicio", aseguró el Tribunal de Apelaciones de NY en un fallo aprobado por cuatro votos contra tres. El fiscal del distrito de Manhattan, Alvin Bragg, decidirá si se vuelve a juzgar a Weinstein.

Al reabrirse uno de los casos más dolorosos que se ha enfrentado en Estados Unidos, la oficina del fiscal de distrito de Manhattan aseguró que harán todo lo que esté en su poder "para volver a llevar a juicio este caso, nos mantenemos firmes en nuestro compromiso con las sobrevivientes de abuso sexual".

El exmagnate, quien estuvo detrás del filme *Pulp Fiction*, fue sentenciado a 23 años de prisión en Nueva York por delitos sexuales. En 2023 fue condenado en California a 16 años de cárcel por la violación en 2013 de una actriz en Los Ángeles, por lo que permanecerá encerrado.

"La noticia no sólo es descorazonadora, sino profundamente injusta. Pero este fallo no disminuye la validez de nuestras experiencias o nuestra verdad", señaló el grupo de mujeres que se unieron para denunciar al exproductor de cine.

Por su parte, Douglas Wigdor, abogado que representó a ocho de las mujeres que acusaron a Weinstein, lamentó que se vuelva a someter a las sobrevivientes a un proceso más: "Es un gran paso atrás para responsabilizar a quienes cometen actos de violencia sexual. Obligará a las víctimas a soportar otro juicio más".

16

Años de prisión es la sentencia que tiene en Los Ángeles

La actriz Ashley Judd, la primera en denunciar al exmagnate en una entrevista con el diario *The New York Times*, lanzó duras críticas: "Nuestras instituciones traicionaron a las sobrevivientes de la violencia sexual masculina, tenemos que trabajar dentro y fuera del sistema para que empecemos a tener lo que yo llamo coraje institucional".

Mientras que Sarah Ann Masse, actriz que en 2017 señaló a Weinstein de agresión sexual, manifestó: "A los abusadores se les da una oportunidad tras otra de volver a su 'vida normal', mientras que

los sobrevivientes continúan sufriendo falta de apoyo, traumas prolongados, enfermedades crónicas, problemas de salud mental, daños económicos y diversas formas de represalias".

En tanto, Lindsay Goldbrum, abogada que ha representado a víctimas de Weinstein, dijo en un comunicado que el testimonio de ellas fue crucial para refutar la afirmación de la defensa del exmagnate, de que los encuentros sexuales habían sido consensuales. "El fallo disuadirá a futuras víctimas de agresión sexual a presentarse", lamentó.

Y la modelo Ambra Battilana Guitierrez fue más allá: "Si el fiscal de distrito hubiera tomado en serio mi caso en 2015 no estaríamos aquí". Ella había acusado a Weinstein de tocarle el pecho y meter su mano debajo de su falda.

Sin embargo, para la corte estatal haber permitido acusaciones no aprobadas "no arroja luz" sobre la credibilidad en relación con "los cargos penales presentados en contra" de Weinstein.

En contraste, la jueza Madeline Singas, quien votó en contra de la anulación de la condena, indicó que la decisión "perpetúa conceptos anticuados sobre la violencia sexual y permite que los depredadores no tengan que rendir cuentas".

En el mismo sentido opinó Cyrus R. Vance Jr., exfiscal de distrito de Manhattan que supervisó la investigación y juicio. "El sistema judicial las ha decepcionado hoy", expresó sobre las sobrevivientes que subieron al estrado a testificar durante el proceso legal.

La anulación de la condena es el segundo revés que sufre el movimiento *#MeToo* en los últimos dos años. La Corte Suprema rechazó una apelación contra la decisión de una corte de Pensilvania de desestimar la condena de asalto sexual contra el comediante Bill Cosby.

Ahora los abogados de Harvey Weinstein, quienes ven en la resolución de la corte de NY un logro, se concentrarán en que el exproductor regrese a "contar su versión" y en apelar la condena en California el próximo 20 de mayo, de acuerdo con *The New York Times*.

Con información de AP y Reuters

Sobrevivientes acusan traición

REVÉS PARA EL #METOO, CORTE ANULA CONDENA DE WEINSTEIN

EL EXPRODUCTOR, en 2020, al llegar a la corte de Manhattan.



Foto: AP

“

NUESTRAS INSTITUCIONES traicionaron a las sobrevivientes de la violencia sexual masculina, tenemos que trabajar dentro y fuera del sistema para que empecemos a tener lo que yo llamo coraje institucional"

Ashley Judd, Actriz y víctima

ES UN TERRIBLE recordatorio de que las víctimas de agresión sexual simplemente no obtienen justicia. Estoy completamente decepcionada por el sistema de justicia en este momento"

Katherine Kendall, Actriz y víctima

“

NO ES MOMENTO para decir que el movimiento está muerto. Es momento de que se unan, es por esto que necesitamos un movimiento. Estamos aquí y estamos listas"

Tarana Burke, Fundadora del movimiento *#MeToo*

A LOS ABUSADORES se les da una oportunidad tras otra de volver a su 'vida normal', mientras que los sobrevivientes continúan sufriendo falta de apoyo, traumas prolongados (...)"

Sarah Ann Masse, Actriz y víctima

DEMUÉSTRALES QUIÉN MANDA

**VENCE
A LAS
ESTRELLAS**

ESTRENO 6 DE MAYO

LUNES A VIERNES 8:00 PM

CIENCIA

CRÍA DE ORANGUTÁN PROMETE UN NUEVO FUTURO PARA SU ESPECIE. Según encargados de redes sociales del Busch Gardens Tamba Bay, zoológico ubicado en Florida, Estados Unidos, la cría llegó al mundo durante el pasado fin de semana mediante la realización de una cesárea, su nacimiento es de gran importancia debido a que la especie está considerada como en peligro crítico de extinción.

AVANZA EN EL PLAN PARA CONSERVAR LA ESPECIE

Logran reintroducir a su hábitat a 70 tortugas Mojave en peligro de extinción

Gráficos Julio Loyola y Roberto Alvarado

UN EQUIPO de especialistas de la San Diego Zoo Wildlife Alliance (SDZWA), en colaboración con la Edwards Air Force Base y The Living Desert Zoo, han logrado un importante avance en la conservación de la especie *Gopherus Agassizii*, reintroduciendo 70 jóvenes ejemplares. Según un comunicado de prensa emitido por la SDZWA, las tortugas mostraron comportamientos naturales positivos apenas 24 horas después de regresar a su hábitat nativo. La población de estos reptiles, como las de Mojave y Sonora, ha disminuido drásticamente en los últimos 20 años, con una reducción del 90% en estados como Nevada, Arizona y California. La caza, las modificaciones en su hábitat y las enfermedades invasoras son algunas de las principales amenazas que han llevado a esta especie al borde de la extinción. Por lo tanto, este esfuerzo conjunto representa un gran progreso en la conservación y el cuidado de la especie, y se considera un paso importante hacia la protección de este valioso recurso natural.

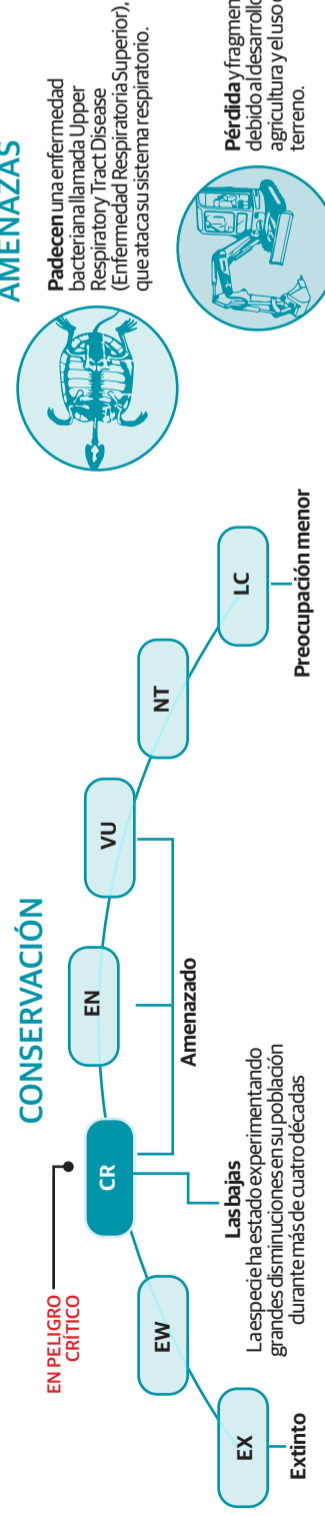

DISTRIBUCIÓN Y HÁBITAT

Es originario de los desiertos de Mojave y Sonora en el suroeste de los Estados Unidos y el norte de México.

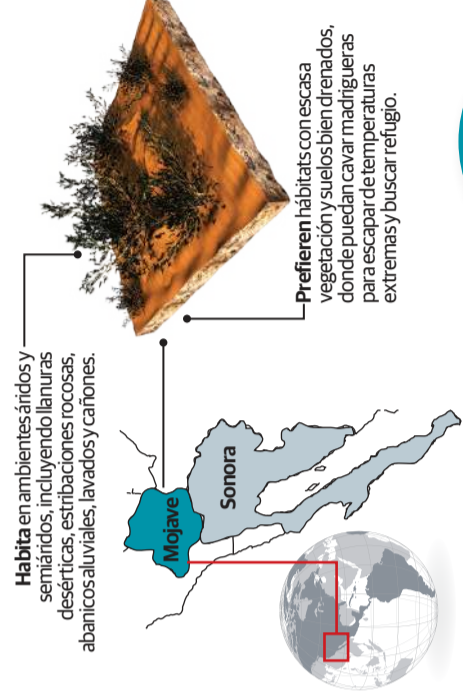

SU TAMAÑO

Los adultos pueden alcanzar una longitud de 25 a 35 cm y pesar entre 4 y 6 kg.



Dado que es un animal de sangre fría necesita regular su temperatura. Por ello, hiberna durante los meses de invierno en madrigueras profundas pero también permanece en el atajo cuando la temperatura del verano es más alta.

GOPHERUS AGASSIZII

Es una especie de tortuga de la familia Testudinidae y lleva su nombre científico por el zoólogo suizo-estadounidense Jean Louis Rodolphe Agassiz.

Alimentación
Come material vegetal como pasto, cactus, hierbas, flores y legumbres.

Su color
El caparazón suele ser de color tostado, marrón, marrón grisáceo o negrozco, mientras que el plastrón está desquiciado y es de color amarillito o marrón.

Los más jóvenes
Tienen un caparazón flexible, uñas largas y afiladas y un caparazón más ligero que los adultos.

Hábitat fundamental
Necesita suelo firme para cavar madrigueras o rocas donde refugiarse.

Extremidades
Son rechonchas y cubiertas de grandes escamas cónicas, y las patas traseras son elefantinas.

Caparazón
Porta una cobertura sin crestas, de cúpula alta, que se compone de grandes escudos marcados con muchas líneas de crecimiento y un borde trasero dentado.

Su piel
Respecto a las extremidades y la cabeza es de color marrón, y la piel de las cavidades de las extremidades y del cuello es amarillenta.

Reproducción
La tortuga del desierto alcanza la madurez sexual entre los 15 y 20 años.

Cortejo
El macho se acerca a la hembra y le huele la nariz y el caparazón. También puede mear la cabeza o emitir un silbido.

Cópula
Si la hembra es receptiva, permitirá que el macho la monte e inserte su pene en su cloaca para fertilizar sus huevos.

Lapuesta
Después del apareamiento, la hembra pondrá una nidada de 4 a 12 huevos en una madriguera.

Incubación
Los huevos se cubren con tierra y se dejan incubar durante 90 a 120 días.

Estrategia
Dentro del plan de reintroducción de la especie se siguieron los siguientes pasos:

- Paso 1** Rastrear tortugas del desierto que sean portadoras de huevos.
- Paso 2** Monitoreo de las hembras adultas mientras desovan.
- Paso 3** Criar a las tortugas bebés durante aproximadamente uno a dos años.

100
Años como máximo es la esperanza de vida de esta especie

DEPORTES

AGENDA DEPORTIVA

VIERNES 26.04.2024

deportes@razon.com.mx Tel. 555260-6001



PSV, virtual campeón de la Eredivisie tras goleada

EL CLUB de Eindhoven, en el que milita el mexicano Hirving Lozano, humilló 8-0 de visitante al Heerenveen para llegar a 84 puntos a falta de tres jornadas para que termine la temporada en Países Bajos. Le lleva nueve unidades al Feyenoord, pero tiene una diferencia de goles de +86.



Triunfal. El tenista español Rafael Nadal no pasó sobresaltos al arrasar 6-1 y 6-0 al adolescente estadounidense Darwin Blanch en la primera ronda del Abierto de Madrid. En apenas su tercer partido competitivo desde que sufrió su más reciente lesión, Nadal lució en buena forma. El mallorquín reapareció en Barcelona la semana pasada y sucumbió en la segunda ronda ante Alex de Miñaur, quien también será su rival en esa fase en Madrid este sábado.

Galardón. Stephen Curry, de Golden State, fue anunciado como el Jugador Clutch del Año de la NBA, tras liderar la liga en anotaciones decisivas esta temporada, y ahora tiene otro trofeo para agregar a su colección, junto a su currículum que incluye dos MVP, un MVP del Juego de Estrellas, un MVP de las Finales de la NBA, un MVP de las finales de la Conferencia Oeste y nueve selecciones All-NBA. Obtuvo 45 votos y 298 puntos para ganar.

CALENDARIO JORNADA 17 CLAUSURA 2024

HOY		MAÑANA				DOMINGO	
Estadio Cuauhtémoc Hora: 19:00	Estadio Corregidora Hora: 21:10	Estadio Olímpico Benito Juárez Hora: 17:06	Estadio Nemesio Díez Hora: 19:00	Estadio Universitario Hora: 19:00	Estadio Hidalgo Hora: 19:10	Estadio Jalisco Hora: 21:10	Estadio Corona Hora: 18:00
							Estadio Victoria Hora: 18:00

PANORAMA DE LOS CONJUNTOS PREVIO A LA ÚLTIMA JORNADA

■ Clasificado a Liguilla ■ Aspira al Play-In
■ Aspira a cuartos de final ■ Eliminado

Equipo	Puntos
AMÉRICA	32
TOLUCA	32
CRUZ AZUL	30
MONTERREY	29
TIGRES	28
PACHUCA	28
CHIVAS	28
NECAXA	27
PUMAS	26
QUERÉTARO	23
LEÓN	23
FC JUÁREZ	15
SANTOS	15
MAZATLÁN	15
TIJUANA	14
ATLAS	14
A. SAN LUIS	13
PUEBLA	5

América y Toluca aspiran al liderato

En fecha 17, 9 clubes pelean por pase a Liguilla o Play-in

DEL TERCERO al decimoprimer sitio luchan por un boleto a la postemporada del Clausura 2024; el Estadio Jalisco recibe una nueva edición del clásico tapatío entre Atlas y Chivas



QUERÉTARO y Chivas son dos de los clubes que se juegan su destino el fin de semana.

Por Enrique Villanueva
enrique.villanueva@razon.com.mx

La última jornada de la fase regular del Torneo Clausura 2024 de la Liga MX promete varias emociones, pues solamente dos clubes, América y Toluca, tienen su lugar asegurado en la Liguilla, en tanto que nueve escuadras son las que este fin de semana pelean ya sea bien por un boleto directo a cuartos de final o por ingresar al Play-in, que se disputa por segunda vez luego de su aparición en el Apertura 2023.

SANTOS. Atlético de San Luis, León y Mazatlán fueron los equipos que disputaron el Play-in en el pasado torneo. Esmeraldas y potosinos avanzaron a cuartos de final.

Eldato

Los ubicados del tercero al decimoprimer lugar, Cruz Azul, Monterrey, Tigres, Pachuca, Chivas, Necaxa, Pumas, Querétaro y León son los equipos involucrados en esta batalla, aunque La Máquina y Rayados ya tienen asegurado al menos el Play-In independientemente de sus resultados.

Por su parte, Pumas, Querétaro y León son los conjuntos que aspiran a obtener su boleto al Play-in. Sin embargo, los de la UNAM incluso tienen posibilidades matemáticas de terminar entre los seis

primeros de la clasificación para acceder directamente a cuartos de final, para lo cual deberían vencer por goleada a Gallos Blancos y que no ganen Tigres, Pachuca, Chivas y Necaxa, los cuatro clubes que están arriba de ellos en la tabla.

Entre tanto, Tigres, Pachuca y Guadalajara necesitan ganar y que por lo menos uno de los otros dos pierda o empate para entrar directo a la postemporada. Los tres aspiran incluso a quedarse con el tercer puesto, siempre y cuando Monterrey y Cruz Azul salgan derrotados en sus respectivos compromisos.

Batalla aparte la que sostendrán América y Toluca por el liderato. Las Águilas visitan al sotanero Puebla y los Diablos Rojos reciben a La Máquina. Si ambos ganan la diferencia de goles será clave, pues de momento los de Coapa tienen el primer puesto con diferencia de +17, en tanto que los escarlatas tienen +16.

Otra lucha es por pagar lo menos posible la multa económica que impone la Liga MX a los tres peores clubes en el año futbolístico. Los involucrados son Mazatlán, FC Juárez y Tijuana, que en ese orden van de antepenúltimo a último de la tabla porcentual.

Por su parte, Atlas, Santos, Atlético de San Luis y Puebla llegan eliminados a la última fecha de la temporada y su único objetivo es cerrar el semestre con la cara en alto. La Franja, que recibe esta noche en el Estadio Cuauhtémoc al campeón América, aseguró el último peldaño de la competencia hace varias jornadas.

Destaca el clásico tapatío de mañana entre Atlas y Chivas en la cancha del Estadio Jalisco, encuentro en el que se espera el regreso del veterano goleador Javier Chicharito Hernández con el Guadalajara después de haber estado ausente en los dos más recientes cotejos del conjunto

rojiblanco a causa de una lesión.

El Rebaño Sagrado tiene tres años sin vencer a su rival de la ciudad en calidad de visitante desde la Jornada 16 del Guardiaes 2021, cuando se impuso por la mínima diferencia el 24 de abril de aquel año con gol de Ángel Zaldívar.

Los primeros dos partidos del Play-in están programados para llevarse a cabo el próximo 2 de mayo. Se enfrentará el séptimo contra el octavo y el noveno contra el décimo. El ganador del primer cruce jugará el domingo 5 de mayo contra el vencedor del duelo entre el 9 contra el 10 y el perdedor del 7 ante el 8 para definir al último cuarto finalista del torneo.

Las series de cuartos de final están programadas para efectuarse entre el 8 y el 12 de mayo. Los cotejos de semifinales serán entre el 15 y el 19 de mayo, mientras que los de la final serán el 23 y el 26 de mayo, ida y vuelta, de manera respectiva.

431

Goles se han anotado en el Clausura 2024



CALEB WILLIAMS se toma una foto, ayer, con sus nuevos aficionados al ser elegido por los Osos de Chicago.

Williams, pick 1 en Draft de NFL y va a los Chicago Bears

Redacción

LOS CHICAGO BEARS eligieron a Caleb Williams como la primera selección del Draft de la NFL 2024 luego de que hace semanas decidieron poner todas sus cartas en el ganador del Trofeo Heisman 2022.

Caleb Williams es el tercer *quarterback* que Chicago ha elegido en la primera ronda del Draft en los últimos ocho años. Mitch Trubisky fue la segunda selección general en el 2017 y fue parte del equipo por cuatro campañas. Justin Fields, la decimoprimer selección del 2021, fue traspasado fuera después de tres años por una selección de sexta ronda.

Caleb Williams era el claro favorito en un *draft* lleno de destacados *quarterbacks* que incluyen al ganador del Trofeo Heisman, Jayden Daniels, así como Drake Maye y J.J. McCarthy.

LOS CHICAGO BEARS son la única franquicia que no tiene ningún *quarterback* que ha lanzando al menos 4 mil yardas y 30 *touchdowns* en una campaña.

Eltip

El mariscal de campo de 22 años de edad tendrá la tarea de convertir a los Bears en un equipo ganador. Chicago tiene sólo dos temporadas de NFL con marca ganadora desde su última victoria en *playoffs* tras la temporada del 2010.

Los Washington eligieron en el segundo *pick* a Jayden Daniels. El tercero fue Drake Maye, quien es la esperanza de todos los aficionados de los New England Patriots de tener a un nuevo Tom Brady.

Los Arizona Cardinals seleccionaron en la cuarta elección a Marvin Harrison Jr., receptor de Ohio State, en tanto que Los Angeles Chargers se hicieron de los servicios del *tackle* ofensivo Jim Harbaugh.

Malik Nabers, el *pick* 6, será receptor abierto de los New York Giants. JC Latham, *tackle* ofensivo de Alabama, fue seleccionado por los Tennessee Titans.

Por otro lado, el comisionado de la NFL, Roger Goodell, dijo durante el Draft que su visión es un considerable incremento de juegos internacionales.

"Honestamente, creo que vamos a estar disputando 16 juegos internacionales en los próximos 10 años", comentó Goodell durante una entrevista con ESPN en vivo. "Creo que buscaremos tener ocho o nueve en los próximos dos años".

La NFL disputará tres juegos en Inglaterra, uno en Alemania y otro en Brasil.

2
Temporadas
tiene Chicago sin
entrar a los *playoffs*

ESTE SÁBADO se disputa Triplemanía XXXII con una lluvia de estrellas luchísticas; el 4:40 es acompañado por dos personajes incógnitos para enfrentar al *Galeno*

Por Diego A. Hernández
diego.hernandez@razon.com.mx

Este fin de semana inicia la aventura de las Triplemanías de la Triple A y la primera sede es Monterrey, un estado que se ha caracterizado por arropar a todos los luchadores y más si están en una función de la Tres Veces Estelar.

Uno de los consentidos del público es, sin duda, Negro Casas, quien llega a dicho evento como una leyenda, pero tiene muy claro que para seguir con el cariño de la gente es importante enfrentar a luchadores de renombre y este fin de semana se mide a Dr. Wagner Jr.

"Creo que Dr. Wagner se debe de cuidar más de lo acostumbrado, pues es mi próximo objetivo y conozco muy bien su manera de luchar, pues no es la primera vez que nos enfrentamos, pero él también conoce mi calidad y experiencia y el sábado en Triplemanía Regia estoy seguro que la gente va a salir muy contenta", dijo el 4:40.

El reconocido luchador mexicano es el protagonista de las recientes funciones de AAA en las que se muestra emocionalmente contento y agradecido por la oportunidad de enfrentarse en la Triplemanía a un rival de la calidad como lo es el *Galeno del Mal*.

Con 64 años de edad, Negro Casas expresó su gratitud a Dios por permitirle seguir en el *ring* y vivir esta experiencia única en su exitosa carrera luchística.

La emoción de enfrentarse a un rival de renombre como él resalta su admiración y agradecimiento por la suerte y el privilegio que le brinda este enfrentamiento en la Sultana del Norte.

El mayor de los hermanos Casas sabe que su trayectoria ha hecho que la gente siempre le exija más a su familia y, por lo mismo, tiene un sueño por cumplir y espera que se le cumpla y él pueda seguir luchando y con el cariño de la gente.

Se enfrentan mañana

NEGRO CASAS SABE QUE SU OBJETIVO ES EL DR. WAGNER



NEGRO CASAS
Edad: 64 años
Bando: Técnico

lucha libre y son descendencia de luchadores como El Rebelde, Mano Negra, Alicia, mi yerno en paz descanse, Ramases y ahora mis nietos, hijos de Psycho Clown que son de los Alvarado. Mis nietas quieren luchar, quieren ser como su abuela Dalys".

El luchador mexicano también habló del proyecto de AAA este año, pues quiere regresar a luchadores que en su momento fueron muy reconocidos en la empresa y forjaron una leyenda en la misma, por lo que les mandó un mensaje para que no desaprovechen la oportunidad.

"Es muy importante que entiendan que se les está dando otra oportunidad y la deben de aprovechar. Son personajes históricos de la empresa y así lo tienen que ver, pues si AAA quiere que regresen es por algo y ellos con la experiencia y capacidad que les caracteriza pueden hacer que su historia sea más grande", añadió.

Este sábado en punto de las 20:45 horas se llevará a cabo Triplemanía XXXII en Monterrey y se transmitirá completamente en vivo y en exclusiva por las pantallas de Max y Space.

La casa del equipo de beisbol, los Sultanes de Monterrey, se transformará en una de las arenas más grandes de México, en donde cerca de 21 mil espectadores podrán ser testigos de una lluvia de estrellas de la lucha libre mexicana e internacional.

"Quiero cumplir el sueño de subir a un *ring* con mis nietos, no sé si Dios me lo permita o no. Me gustaría entrenarlos, enseñarles todo lo que sé, y mis nietas también, porque tengo algunas que son hasta de quinta generación de

Foto: Cortesía

Incrementan seguridad en París

Por Diego A. Hernández
diego.hernandez@razon.com.mx

LAS MEDIDAS especiales antiterroristas que se implementarán para garantizar la seguridad de la ceremonia de apertura de los Juegos Olímpicos de París en el río Sena no sólo abarcarán el evento en sí, sino que se extenderán a todos los edificios a lo largo de la ruta.

El jefe de la policía de París, Laurent Nuñez, anunció que tanto las personas que trabajan y viven en la zona, como sus invitados, estarán sujetos a estrictos controles de seguridad de antecedentes para detectar posibles presuntos extremistas islámicos o radicales.

En un hecho sin precedentes en la historia olímpica, los deportistas desfila-



UN OFICIAL está atento de lo que sucede en el Aeropuerto de Francia, ayer.

rán en la ceremonia del 26 de julio por el corazón de la capital francesa a bordo de 94 embarcaciones que recorrerán un tramo de 6 kilómetros del río Sena, acompañados por otras 87 embarcaciones de seguridad, medios de comunicación y

personal adicional. Todo el recorrido del desfile estará dentro de un "perímetro antiterrorista" que será resguardado a partir del 18 de julio.

Aquellas personas que deseen acceder a la zona durante los ocho días previos a la ceremonia y el día del evento deberán registrarse previamente en línea. Incluso los asistentes a hoteles o restaurantes dentro del área estarán sujetos a los controles de seguridad.

Se habilitarán puntos de cruce para el público en los días previos, así como opciones para visitar lugares emblemáticos como el Louvre y otros museos.

Los nadadores de maratón, así como los triatletas olímpicos y paralímpicos, que competirán en el río, podrán disfrutar de un entorno acuático limpio y seguro.

APLAZA. Las escuderías de la Fórmula 1 pospusieron la decisión respecto a un cambio en la estructura de puntos a los 12 primeros hasta finales de este año.



LAMBORGHINI, el toro se actualizó

TRAS CASI DOS DÉCADAS, la firma italiana le hizo un cambio a su logotipo; ofrece una ampliación en oferta digital para comunicarse con clientes

Por Marco Robles
colaboradores@razon.com.mx

EN LOS ÚLTIMOS AÑOS gran parte de los fabricantes automotrices han actualizado sus logotipos, la gran mayoría de ellos viendo hacia un mundo electrificado, pero algo que aparece en todos los casos es la simpleza en sus nuevos emblemas, las líneas más delgadas y la eliminación de algunos ornamentos.

En el caso de Lamborghini, esto fue un poco de lo que pasó con su nuevo logotipo, que marca la primera actualización en casi dos décadas, simplificando uno de los emblemas más famosos del mundo del motor.

EL FABRICANTE italiano Ferruccio Lamborghini fundó su fábrica cerca de la de Ferrari. Murió a los 76 años de edad en Perugia el 20 de febrero de 1993.

Eldato

Primero, la línea que enmarca el escudo es mucho más delgada, quitándole peso al diseño, además, se eliminó el fondo negro, permitiendo que el fondo sea ahora del color que se quiera, pues también, se lucieron tres de los dos colores para el mismo: el tradicional totalmente dorado, uno totalmente negro y uno totalmente blanco, con lo que podrá contrastar con cualquier color de fondo.

La tipografía también fue rediseñada, siguiendo los patrones actuales de una línea más simple, pero buscando representar los afilados ángulos de sus vehículos, mientras que el toro de lidia, emblema de la casa de Ferruccio Lamborghini desde 1963, también tuvo atención y ahora forma al poderoso burel con una combinación de luces y sombras, en lugar del diseño en 3D anterior, que incluso marcaba elementos como la columna del animal.

Lamborghini confirmó que este rediseño viene acompañado por todo un cambio de identidad en todos sus canales de comunicación y una ampliación de la oferta digital para estar en contacto con sus clientes y seguidores.

Por el momento no se confirmó si este logotipo comenzará a colocarse desde ya en los autos que salgan.

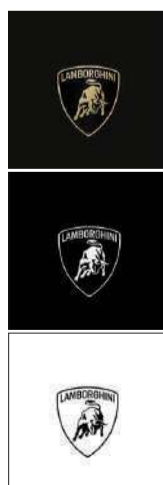

Fotos|Autocosmos

Hace varias modificaciones

JEEP SORPRENDE CON 4 MODELOS

Por Marco Robles
colaboradores@razon.com.mx

Jeep llegó a la reunión más importante en el mundo para los amantes de sus vehículos, el Easter Jeep Safari en Moab, Utah, que desde hace más de 50 años junta a muchos seguidores de la marca, que retan los distintos caminos de piedras y montañas que existen en esta zona.

Es por ello que desde hace muchos (pero muchos) años, Jeep aprovecha este evento para presentar varios modelos conceptuales, presumiendo gran parte del catálogo de Mopar, que nos ponen a todos a soñar con poder tener un todoterreno así de espectacular.

El Easter Safari es un evento que promovió en 1967 la Cámara de Comercio de Moab, para atraer visitantes a este pequeño pueblo de apenas 5,000 habitantes en la semana de la Pascua. Así, desde ese año, sus calles se comienzan a llenar de Jeeps (principalmente) unos días antes del domingo de Pascua, para vivir una semana llena de emociones y retos en los distintos caminos *offroad* que hay en toda esta zona.

Para este 2024, Jeep arribó al Easter Jeep Safari con cuatro vehículos conceptuales, que seguramente serán los nuevos objetos de deseo de los asistentes, todos ellos modificados por la marca mediante su nueva filial Jeep Performance Parts (JPP) by Mopar.

Estos modelos serán Jeep Wrangler Low Down Concept, Jeep Wrangler 4xe Willys Dispatcher, Jeep Gladiator High Top y Jeep Grand Wagoneer Vacationer. Todos ellos con detalles únicos.

LOW DOWN CONCEPT. Hace más de una década, la marca presentó el Lower 40, un *concept car* que se volvió uno de los favoritos del público y que hoy es homenajeado y reinterpretado en este

UN AÑO más la firma de vehículos todoterreno encanta a sus seguidores en un evento en Utah; la carrocería de la Wagoneer Vacationer está pintada de verde claro metalizado

Low Down, que aprovecha la plataforma del Wrangler Unlimited para hacer un todoterreno que queremos tener ya en nuestro garaje.

Al ya tener en el mercado una versión 392 de esta camioneta, no fue necesario instalarle un motor distinto, así que aprovecha el Hemi 6.4 litros (392) que entrega 475 caballos de fuerza y 475 libras-pie de torque, acoplado a un cambio automático de ocho velocidades, que lleva la potencia de las cuatro ruedas mediante un sistema 4x4.

4XE WILLYS DISPATCHER. La pasión en Moab por Jeep no llegó con este evento, en realidad desde la fundación de esta localidad el Willys fue parte fundamental, pues era un pueblo minero que se benefició de las capacidades de ese todoterreno, por ello es muy común que veamos regularmente modelos inspirados en este primer vehículo entre los *concepts* del Easter Jeep Safari, como este 4Xe, que nos habla de un modelo con aire retro.

Por ello recibió unos rines Steelis en color crema, montando neumáticos Super Traxion de 36 pulgadas de diámetro. También, el aire *vintage* llega de la mano de la defensa delantera, corta y de metal, que monta un Winch Warn 8274, con un gancho Warn Epic Series y ganchos de arrastre en forma de D, el *look* retro se completa con la palabra Willys torquelada en los laterales del cofre. Todo el marco del parabrisas es negro brillante y la pintura verde agua se llama *Element 115 Green*.

GLADIATOR RUBICON HIGH TOP. Nos presenta también un diseño con

aires retro, recordándonos a los todoterreno bitono de los años 80, con una combinación de pintura llamado por la marca Ginger Snap, con tonos dorados y negro, le dan una gran personalidad al vehículo, al tiempo que los enormes neumáticos BFGoodrich All-Terrain T/A KO3 de 40x13,5R18, montados sobre rines KMC Grenade Crawl *beadlock* de 18 x 9 pulgadas pintados en negro satinado, completan la obra visual.

GRAND WAGONEER VACATIONER. Esta variante mantiene el motor L6 3.0L *twinturbo* Hurricane, que entrega 510 caballos de fuerza y 500 libras-pie de torque, unido a un sistema de tracción integral (AWD), que mueve un juego de neumáticos BFGoodrich de 35 pulgadas para lodo, montados en rines *bead grip* de competencia 701 Method de 18x9 pulgadas, con ello, se logra tener una elevación adicional de 1.5 pulgadas.

La carrocería está pintada en un color *Spearminted*, verde claro metalizado, y hace un guiño al pasado con un vinil pegado en los laterales.

El tono blanco del toldo, que sale desde los postes A, es un revestimiento plástico Rhino y sobre él está instalada una casa de campaña colapsable.

Las tapicerías del interior combinan cuero con tela, material que fue estampado con la imagen de distintos Jeep, y sería un acierto que JPP lo ofreciera como opcional para los clientes de la marca.



VARIEDAD

Fotos|Autocosmos

¡La salud comienza con una buena nutrición!

TRES PUNTOS PARA UNA GRAN SALUD DESDE PEQUEÑOS

- 1 Alimentación saludable
- 2 Actividad física diaria
- 3 Chequeos preventivos

¡Niñas y niños sanos hoy, adultos sanos mañana!



INSTITUTO MEXICANO DEL SEGURO SOCIAL
SEGURIDAD Y SOLIDARIDAD SOCIAL

    [imss.gob.mx](https://www.imss.gob.mx)